



Дзержинского, 43.  
тел.: 209-80-80

profit@kvin.ru  
www.kvin.ru



Прайс от 22.09.2017

Отделы продаж:

**ЦЕНТРАЛЬНЫЙ ОФИС**

ул. Дзержинского, 43

тел. 209-80-80

**ЗАКАМСК**

ТЦ "Строймастер"

ул. Ласьвинская, 37

тел. 214-44-29

**МОТОВИЛИХА**

ТЦ "Гудвин"

ул. Уральская, 63 п.2

тел. 214-45-05

**ГАЙВА**

ул. Писарева, 25

тел. 209-80-90

**ТИХИЙ КОМПРОС**

Комсомольский проспект, 75

тел. 209-00-10

Не является публичной офертой.  
Цены могут отличаться от приведенных на сайте.  
Цены уточняйте у менеджеров по тел. 209-80-80

**ПРАЙСОВЫЕ ЦЕНЫ НА ПРОДУКЦИЮ ПЕРМСКОГО ЗАВОДА ПРОФНАСТИЛА**

|    |   | ДЕЙСТ. ОТ  |         |
|----|---|------------|---------|
| 1  | ПРОФНАСТИЛ и МЕТАЛЛОЧЕРЕПИЦА                        | 14.09.2017 | Акция   |
| 2  | ФАЛЬЦЕВАЯ КРОВЛЯ                                    | 18.09.2017 | Новинка |
| 3  | ГЧ Дёке   | 05.07.2017 |         |
| 4  | ГЧ Шингас+ТехноНИКОЛЬ                               | 08.09.2017 |         |
| 5  | ШИФЕР   | 21.03.2017 |         |
| 6  | ЗАБОР   | 08.09.2017 |         |
| 7  | ШТАКЕТНИК   | 14.07.2017 | Новинка |
| 8  | ДОБОРНЫЕ ЭЛЕМЕНТЫ №1/2                              | 14.07.2017 |         |
| 9  | ДОБОРНЫЕ ЭЛЕМЕНТЫ №2/2                              | 14.07.2017 |         |
| 10 | Элементы безопасности кровли РУФСИСТЕМС             | 11.07.2017 |         |
| 11 | КОЗЫРЬКИ  | 12.03.2017 |         |
| 12 | ВОДОСТОЧНАЯ СИСТЕМА ПРЯМОУГОЛЬНОГО СЕЧЕНИЯ          | 20.02.2015 |         |
| 13 | ВОДОСТОЧНАЯ СИСТЕМА VAUFORT                         | 11.07.2017 | Новинка |
| 14 | ВОДОСТОЧНАЯ СИСТЕМА GRAND LINE                      | 19.07.2016 |         |
| 15 | ВОДОСТОЧНАЯ СИСТЕМА GRAND LINE Распродажа Алюмошпнк | 12.04.2016 | Акция   |
| 16 | ВОДОСТОЧНАЯ СИСТЕМА GrandSystem                     | 26.08.2016 |         |
| 17 | Водосточная система Standart Дёке                   | 21.04.2017 |         |
| 18 | Водосточная система LUX Дёке                        | 21.04.2017 |         |
| 19 | МЕТАЛЛИЧЕСКИЙ САЙДИНГ                               | 14.07.2017 |         |
| 20 | ЛИНЕАРНЫЕ ПАНЕЛИ                                    | 09.12.2016 |         |
| 21 | ПОДСИСТЕМА ДЛЯ ВЕНТИЛИРУЕМЫХ ФАСАДОВ                | 28.06.2016 |         |
| 22 | ПРОХОДКИ КРОВЕЛЬНЫЕ                                 | 06.10.2016 |         |
| 23 | САМОРЕЗЫ  | 22.09.2017 |         |
| 24 | ИЗДЕЛИЯ ИЗ МЕТАЛЛА                                  | 24.06.2016 |         |
| 25 | ДЫМОХОДЫ-МОНО                                       | 09.01.2017 |         |
| 26 | ДЫМОХОДЫ-САНДВИЧ                                    | 09.01.2017 |         |
| 27 | ДЫМОХОДЫ-КОМПЛЕКТУЮЩИЕ                              | 09.01.2017 |         |
| 28 | ТЕПЛОИЗОЛЯЦИЯ, ПЛЁНКИ, УПЛОТНИТЕЛИ КРОВЕЛЬНЫЕ       | 11.07.2017 | Новинка |
| 29 | ПЛЁНКИ, МЕМБРАНЫ D-Folie ДёКЕ                       | 21.04.2017 |         |
| 30 | ПРОХОДКИ, УПЛОТНИТЕЛЬ + АКЦИЯ из наличия            | 11.05.2016 | Акция   |
| 31 | Фасадные панели "ДёКЕ"                              | 18.06.2016 |         |
| 32 | ВИНИЛОВЫЙ САЙДИНГ "Grand Line"                      | 08.07.2016 |         |
| 33 | ВИНИЛОВЫЙ САЙДИНГ "ДёКЕ"                            | 21.04.2017 |         |
| 34 | УСЛУГИ И УПАКОВКА                                   | 12.10.2016 |         |
| 35 | ФЛЮГЕРА Распродажа из наличия                       | 20.05.2015 | Акция   |
| 36 | ДЕРЕВЯННЫЕ ЧЕРЕДАЧНЫЕ ЛЕСТНИЦЫ Дёке                 | 06.06.2016 |         |
| 37 | МАНСАРДНЫЕ ОКНА И КОМПЛЕКТУЮЩИЕ "VELUX"             | 18.03.2016 |         |
| 38 | МАНСАРДНЫЕ ОКНА И КОМПЛЕКТУЮЩИЕ "FAKRO"             | 21.04.2017 |         |
| 39 | ДУГИ ПАРНИКОВЫЕ/ТЕПЛИЧНЫЕ                           | 28.04.2016 |         |
| 40 | СТЕЛЛАЖИ  | 11.07.2017 |         |
| 41 | ШКАФЫ МЕТАЛЛИЧЕСКИЕ                                 | 09.01.2017 |         |
| 42 | ПЕРФОРАЦИЯ  | 09.01.2017 |         |
| 43 | ПОРОШКОВАЯ ОКРАСКА                                  | 25.11.2016 |         |
| 44 | СЕТКА РАБИЦА  | 01.03.2017 |         |



г. Пермь, ул. Дзержинского, 43
тел./факс: +7(342)209-80-80

ТЦ «Строймастер» ул. Ласьвинская, 37
тел./факс: +7(342)214-44-29

ТЦ «Гудвин», ул. Уральская, 63 п.2
тел./факс: +7(342)214-45-05

ЦЕНТРАЛЬНЫЙ ОФИС

ЗАКАМСК

МОТОВИЛИКА

ул. Писарева, 25, 2 этаж
тел./факс: +7(342)209-80-90

Комсомольский проспект, 75
тел./факс: +7(342)209-00-11

ГАЙВА

ТИХИЙ КОМПРОС



Розничный прайс
Цены указаны с НДС действуют с 14.09.2017.

Main table with columns: Наименование, Ширина листа, мм, Толщина, мм, Оцинкованный, SP, DP, SteelArt, MPE Texture, Макс. длина, м



\* Покрытие гладкого листа защитной пленкой + 16 руб/мл.

Металлочерепица

Table for Metal Tiles with columns: Наименование, Ширина листа, мм, Толщина, мм, SP, MPE Texture RAL, SteelArt, Максимальная длина, м

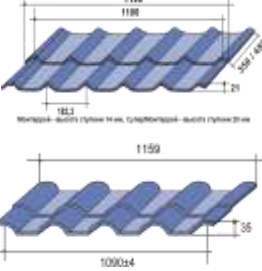

Table for profiled sheets with columns: Наименование, Ширина листа, мм, Толщина, мм, MPE Texture RAL 3005



Гарантия на продукцию составляет 24 месяца при соблюдении установленных условий перевозки, хранения и монтажа...

Добрые элементы: водосточные системы; металлический сайдинг; профилированные листы; листовые панели; металлические фермы; виниловый сайдинг; направляющие профили для ГКЛ; нечистые трубы; металлические навесы; мансардные окна; Уэльс; Факос; келья; парус; гидроизоляция; проемы; вентиляционные элементы
Примечание:
В прайсе указаны базовые цены на профили и металлочерепицу. Существует система скидок и наценки.



г. Пермь, ул. Дзержинского, 43  
тел./факс: +7(342)209-80-80

ТЦ «Строймастер» ул. Ласьвинская, 37  
тел./факс: +7(342)214-44-29

ТЦ «Гудвин», ул. Уральская, 63 п.2  
тел./факс: +7(342)214-45-05

**ЦЕНТРАЛЬНЫЙ ОФИС**

**ЗАКАМСК**

**МОТОВИЛИХА**

ул. Писарева, 25, 2 этаж  
тел./факс: +7(342)209-80-90

Комсомольский проспект, 75  
тел./факс: +7(342)209-00-11

**ГАЙВА**

**ТИХИЙ КОМПРОС**



**ФАЛЬЦЕВАЯ КРОВЛЯ FALZ LOCK**

Розничный прайс  
Цены указаны с НДС, действуют с 18.09.2017 г.

Фальцевая кровля – тип кровли, состоящей из металлических листов (фальцевых панелей), соединенных между собой самозаклеивающимся замком. К обрешетке панель крепится саморезами, перекрываемым при монтаже следующей панели.

| Изображение  | Описание                                  | Полиэстер                              |              | MPE Texture   |              |     |     |     |     |     |
|--|---|--|--------------|---------------|--------------|-----|-----|-----|-----|-----|
|  |   | Цена за пог.м.                         | Цена за кв.м | Цена за пог.м | Цена за кв.м |     |     |     |     |     |
|  | <b>Фальцевая панель FALZ LOCK широкая</b> |  | 196          | 362           | 216          | 399 |     |     |     |     |
|  | Общая ширина                              | 542мм                                  |              |               |              |     |     |     |     |     |
|  | Рабочая ширина                            | 510мм                                  |              |               |              |     |     |     |     |     |
|  | Длина                                     | от 0,45м до 6м                         |              |               |              |     |     |     |     |     |
|  | Толщина продукции                         | 0,5                                    |              |               |              |     |     |     |     |     |
|  | Высота замка перекрытия                   | 25мм                                   |              |               |              |     |     |     |     |     |
|  | Стандартные цвета                         | RAL 6005                               |              |               |              |     |     |     |     |     |
|  | Цвета от 100 пог.м                        | RAL 3005, 5002, 5005, 6002, 8017, 9003 |              |               |              |     |     |     |     |     |
|  | <b>Фальцевая панель FALZ LOCK узкая</b>   |  |              |               |              |     | 130 | 385 | 144 | 426 |
|  | Общая ширина                              | 338мм                                  |              |               |              |     |     |     |     |     |
| Рабочая ширина   | 302мм                                     |  |              |               |              |     |     |     |     |     |
| Длина  | от 0,45м до 6м                            |  |              |               |              |     |     |     |     |     |
| Толщина продукции  | 0,5                                       |  |              |               |              |     |     |     |     |     |
| Высота замка перекрытия  | 25мм                                      |  |              |               |              |     |     |     |     |     |
| Стандартные цвета  | RAL 6005                                  |  |              |               |              |     |     |     |     |     |
| Цвета от 150 пог.м   | RAL 3005, 5002, 5005, 6002, 8017, 9003    |  |              |               |              |     |     |     |     |     |
| <b>Фальцевая панель FALZ LOCK повышенной жесткости широкая</b> |   | 196                                    | 362          | 216           | 399          |     |     |     |     |     |
| Общая ширина   | 542мм                                     |  |              |               |              |     |     |     |     |     |
| Рабочая ширина   | 510мм                                     |  |              |               |              |     |     |     |     |     |
| Длина  | от 0,45м до 6м                            |  |              |               |              |     |     |     |     |     |
| Толщина продукции  | 0,5                                       |  |              |               |              |     |     |     |     |     |
| Высота замка перекрытия  | 25мм                                      |  |              |               |              |     |     |     |     |     |
| Стандартные цвета  | RAL 6005                                  |  |              |               |              |     |     |     |     |     |
| Цвета от 100 пог.м   | RAL 3005, 5002, 5005, 6002, 8017, 9003    |  |              |               |              |     |     |     |     |     |
| <b>Фальцевая панель FALZ LOCK повышенной жесткости узкая</b>   |   |  |              |               |              | 130 | 385 | 144 | 426 |     |
| Общая ширина   | 338мм                                     |  |              |               |              |     |     |     |     |     |
| Рабочая ширина   | 302мм                                     |  |              |               |              |     |     |     |     |     |
| Длина  | от 0,45м до 6м                            |  |              |               |              |     |     |     |     |     |
| Толщина продукции  | 0,5                                       |  |              |               |              |     |     |     |     |     |
| Высота замка перекрытия  | 25мм                                      |  |              |               |              |     |     |     |     |     |
| Стандартные цвета  | RAL 6005                                  |  |              |               |              |     |     |     |     |     |
| Цвета от 150 пог.м   | RAL 3005, 5002, 5005, 6002, 8017, 9003    |  |              |               |              |     |     |     |     |     |

| Доборные элементы для фальцевой кровли                                 |             |             |                                       |             |             |
|--|-------------|-------------|---------------------------------------|-------------|-------------|
| Карнизная планка для фальцевой кровли 135гр                            | Цена руб/шт |             | Ветровая планка для фальцевой кровли  | Цена руб/шт |             |
|  | Полиэстер   | MPE Texture |                                       | Полиэстер   | MPE Texture |
|  | 350         | 400         |                                       | 300         | 335         |
| Прогон коньковый для фальцевой кровли                                  | Цена руб/шт |             | Крепежная планка для фальцевой кровли | Цена руб/шт |             |
|  | 185         | 205         |                                       | 170         | 190         |
| Ветровая планка для фальцевой кровли с размером В по заказу покупателя | Цена руб/шт |             | Кляммер для фальцевой кровли          | Цена руб/шт |             |
|  | По запросу  | По запросу  |                                       | Полиэстер   | MPE Texture |
|  | По запросу  | По запросу  |                                       | 8           | 8           |

| Упаковка для фальцевых панелей                     |                  |
|--|------------------|
| Ящик для фальцевых панелей                         | Цена, руб. пог.м |
|  | 500              |
| Кол-во панелей в упаковке до 40шт.<br>Длина до 6м. |                  |

Внимание! Предоставляется услуга по доставке.  
Не является публичной офертой

# ПЕРМСКИЙ ЗАВОД ПРОФНАСТИЛА

e-mail: prof@kvin.ru



г. Пермь, ул. Дзержинского, 43  
тел./факс: +7(342)209-80-80

ЦЕНТРАЛЬНЫЙ ОФИС

ул. Писарева, 25, 2 этаж  
тел./факс: +7(342)209-80-90

ГАЙВА

ТЦ «Строймастер» ул. Лазьвинская, 37  
тел./факс: +7(342)214-44-29

ЗАКАМСК

Комсомольский проспект, 75  
тел./факс: +7(342)209-00-11

ТИХИЙ КОМПРОС

ТЦ «Гудвин», ул. Уральская, 63 п.2  
тел./факс: +7(342)214-45-05

МОТОВИЛИХА



Розничный прайс на гибкую черепицу Дёке действует с 05.07.2017

Цены указаны с НДС



| Наименование                       | Ед. изм.   | Цвет  | Изображение                         | Кол-во упаковок на паллете, шт.    | Цена за уп., руб.                | Цена за м2, руб.                   |       |     |
|------------------------------------|--|---|-------------------------------------|------------------------------------|----------------------------------|------------------------------------|-------|-----|
| Черепица Döcke PIE, серия SIMPLE   | PIE SIMPLE / СОТА (3м2)                              | уп. (3м2)   | зелёный, коричневый, красный, серый | 42                                 | 906                              | 302                                |       |     |
|                                    | PIE SIMPLE / ТЕТРИС (3м2)                            |   | красный, коричневый, зелёный        | 42                                 | 933                              | 311                                |       |     |
|                                    | PIE SIMPLE / КОЛЬЧУГА (3,1м2)                        | уп. (3,1м2)   | зелёный, красный, коричневый        | 42                                 | 1 079                            | 348                                |       |     |
|                                    | PIE SIMPLE / КРОНА (3,1м2)                           | уп. (3,1м2)   | зелёный, серый, коричневый          | 42                                 | 1 172                            | 378                                |       |     |
|                                    | PIE SIMPLE Коньково-карнизная черепица (1/22 п.м.)   | уп. (22 шт.)  | зелёный, коричневый, красный, серый | 42 (возможна отгрузка от 1 уп.)    | 2 294                            |                                    |       |     |
| Черепица Döcke PIE, серия GOLD     | PIE GOLD / КЕЛЬН (3м2)                               | уп. (3м2)   | имбирь, корица, мята, чернослие     | 42                                 | 1 305                            | 435                                |       |     |
|                                    | PIE GOLD / ШЕФИЛД (3м2)                              |   | бисквит, кофе, миндаль, клубника    | 42                                 | 1 344                            | 448                                |       |     |
|                                    | PIE GOLD / ГРАНАДА (3м2)                             |   | какао, кофе, кунжут, инжир          | 42                                 | 1 344                            | 448                                |       |     |
|                                    | PIE GOLD / ГЕНУЯ (3м2)                               |   | амаретто, трюфель, канноли, мускат  | 42                                 | 1 344                            | 448                                |       |     |
|                                    | PIE GOLD / НИЦЦА (2,9м2)                             | уп. (2,9м2)   | каштан, фундук, барбарис, щедрет    | 42                                 | 1 148                            | 396                                |       |     |
|                                    | PIE GOLD / ЛЬБЕЖ (3,1м2)                             | уп. (3,1м2)   | арльях, ирис, барбарис, изюм        | 42                                 | 1 553                            | 501                                |       |     |
|                                    | PIE GOLD / ЦЮРИХ (3,1м2)                             | уп. (3,1м2)   | арахис, кофе, чили, фладен, изюм    | 42                                 | 1 553                            | 501                                |       |     |
|                                    | PIE GOLD / ЖЕНЕВА (3,1м2)                            | уп. (3,1м2)   | арахис, кофе, чили, фладен, изюм    | 42                                 | 1 686                            | 544                                |       |     |
|                                    | PIE GOLD Коньково-карнизная черепица (1/22 п.м.)     | уп. (22 шт.)  | все цвета                           | 42 (возможна отгрузка от 1 уп.)    | 2 840                            |                                    |       |     |
| Комплектующие к черепице Döcke     | Ветровая планка, 2м                                  | шт.   | коричневый, зелёный, красный        | 2м                                 | 294*                             |                                    |       |     |
|                                    | Карнизная планка, 2м                                 |   |                                     | 2м                                 | 220*                             |                                    |       |     |
|                                    | Пристенная планка, 2м                                |   |                                     | 2м                                 | 180*                             |                                    |       |     |
|                                    | Снегозадержатель, цвет ШОКОЛАД                       | шт.   |                                     |                                    | 90 (возможна отгрузка от 1 шт.)  | 41                                 |       |     |
|                                    | Мастика для гибкой черепицы 0,29л (0,35кг)           |   |                                     |                                    | 24 (возможна отгрузка от 1 шт.)  | 158                                |       |     |
|                                    | Мастика для гибкой черепицы 5л (4,2кг)               |   |                                     |                                    | 120 (возможна отгрузка от 1 шт.) | 854                                |       |     |
|                                    | Мастика для гибкой черепицы 10л (9кг)                |   |                                     |                                    | 50 (возможна отгрузка от 1 шт.)  | 1 845                              |       |     |
|                                    | Геозли кровельные оцинкованные, ершённые (5кг)       |   |                                     |                                    | 200 (возможна отгрузка от 1 уп.) | 750                                |       |     |
|                                    | Подкладочный ковер D-Basis Standard 1x15м            | уп.   |                                     |                                    | 15 м2                            | 28 (возможна отгрузка от 1 рулона) | 1 055 | 70  |
|                                    | Подкладочный ковер D-Basis Standard PLUS 1x15м       |   |                                     |                                    | 15 м2                            | 29 (возможна отгрузка от 1 рулона) | 1 112 | 74  |
|                                    | Подкладочный ковер D-Basis Comfort Glass (SBS) 1x30м |   |                                     |                                    | 30 м2                            |                                    | 2 742 | 91  |
|                                    | Подкладочный ковер D-Basis Comfort Glass (SBS) 1x15м |   |                                     |                                    | 15 м2                            |                                    | 1 371 | 91  |
|                                    | Подкладочный ковер D-Basis Comfort (SBS) 1x40м       |   |                                     |                                    | 40 м2                            |                                    | 4 446 | 111 |
| Ендовый ковер 1x10м (10м2)         |  | коричневый, красный, медный, зелёный, графит, синий |                                     | 25 (возможна отгрузка от 1 рулона) | 3 246                            | 325                                |       |     |
| Коньковый аэратор, 1м              | шт.  |   |                                     |                                    | 438                              |                                    |       |     |
| Фильтр для конькового аэратора, 2м |  |   |                                     |                                    | 72                               |                                    |       |     |

Отгрузки осуществляются кратпо упаковкам  
\* под заказ

ВНИМАНИЕ! Предоставляется услуга по ДОСТАВКЕ.  
Не является публичной офертой

**ПЕРМСКИЙ ЗАВОД ПРОФНАСТИЛА**

e-mail: profil@kvin.ru



г. Пермь, ул. Дзержинского, 43  
тел./факс: +7(342)209-80-80

ТЦ «Строймастер», ул. Аасьвинская, 37  
тел./факс: +7(342)214-44-29

ТЦ «Гудвин», ул. Уральская, 63 п. 2  
тел./факс: +7(342)214-45-05

**ЦЕНТРАЛЬНЫЙ ОФИС**

**ЗАКАМСК**

**МОТОВИЛИКА**

ул. Писарева, 25, 2 этаж  
тел./факс: +7(342)209-80-90

Комсомольский проспект, 75  
тел./факс: +7(342)209-00-11

**ГАЙВА**

**ТИХИЙ КОМПРОС**

Розничный прайс, цены действуют с 08.09.2017г  
Цены указаны с НДС



**Гибкая черепица SHINGLAS**

| Наименование                                     | Форма нарезки               | Размеры, мм | Цвет  | Изображение | кол-во в упак.                               | Ед. изм. | Цена за упак., руб. | Цена за м2, руб. |
|--|-----------------------------|-------------|---|-------------|--|----------|---------------------|------------------|
| <b>ЭКОНОМ</b>                                    |                             |             |   |             |  |          |                     |                  |
| Финская черепица                                 | соната                      | 1000*317    | красный, зеленый, коричневый, серый   |             | 3  | м2       | 780                 | 260              |
|  | аккорда                     | 1000*317    | красный, серый, коричневый, зеленый   |             | 3  | м2       | 780                 | 260              |
| <b>КЛАССИК</b>                                   |                             |             |   |             |  |          |                     |                  |
| Кадриль Соната                                   | соната                      | 1000*317    | агат, гранат, нефрит, оникс, турмалин, яшма   |             | 3  | м2       | 1143                | 381              |
| Румба  | аккорда                     | 1000*317    | арахис, мускат, фундук  |             | 3  | м2       | 1143                | 381              |
| Фламенко   | трио                        | 1000*317    | тоledo, гранада, валенсия, арагон, коричневый, антик                                      |             | 3  | м2       | 1260                | 420              |
| Твист  | трио                        | 1000*317    | коричневый, антик, (красный, зеленый под заказ)   |             | 3  | м2       | 1260                | 420              |
| Танго  | бобровый хвост              | 1000*317    | хвойный, осенний, кленовый, панговы   |             | 3  | м2       | 1260                | 420              |
| Модерн   | бобровый хвост              | 1000*333    | дюна, плато, мрамор, ледник   |             | 3  | м2       | 1152                | 384              |
| <b>УЛЬТРА</b>                                    |                             |             |   |             |  |          |                     |                  |
| Самба  | соната                      | 1000*317    | малахит, рубин, янтарь  |             | 3  | м2       | 1299                | 433              |
| Фокстрот   | аккорда                     | 1000*317    | терн, кедр, тополь, дуб, эфкимпит, рабина, миндаля, сандал                                |             | 3  | м2       | 1527                | 509              |
| <b>ЛАМИНИРОВАННАЯ ЧЕРЕПИЦА</b>                   |                             |             |   |             |  |          |                     |                  |
| Континент (3х-слойная)                           | трио                        | 1000*349    | Азия, Америка, Африка, Европа   |             | 1,5  | м2       | 2733                | 1822             |
| Вестерн (2х-слойная)                             | соната                      | 1000*318    | Клондайк, Ниагара, Прерия, Каньон   |             | 1,5  | м2       | 1892                | 1261             |
| Джаз (2х-слойная)                                | драконий зуб                | 1000*335    | Амиканте, Барселона, Индиго, Кастилия, Коррида, Севилья, Терра, Тоскана, Сицилия          |             | 2  | м2       | 1418                | 709              |
| Кантри (2х-слойная)                              | драконий зуб                | 1000*335    | Алабама, Аризона, Атланта, Мичиган, Огайо, Онтарио, Техас, Юта, Индиана                   |             | 2,6  | м2       | 1225                | 471              |
| Ранчо (2х-слойная)                               | драконий зуб                | 1000*335    | красный, серый, коричневый  |             | 2  | м2       | 588                 | 294              |
| <b>ПАНКИ КРОВЕЛЬНЫЕ</b>                          |                             |             |   |             |  |          |                     |                  |
| Коньки/Карнизы (12/20 п.м)                       | прямоугольник с перфорацией |             | все цвета кроме МИКС  |             | упак-5 м2 - 12 п.м конька или 20 п.м карниза | м2       | 2535                | 507              |
| Коньки/Карнизы                                   |                             |             | красный микс, серый микс, коричневый микс, зеленый микс (Для Финской черепицы и ГЧ Ранчо) |             | упак-3 м2 - 8 п.м конька или 12 п.м карниза  |          | 1521                | 507              |
| <b>ЕНДОВЫЙ И ПОДКЛАДЧНЫЙ КОВЕР</b>               |                             |             |   |             |  |          |                     |                  |
| Ендова (10 п.м)                                  | рулон                       |             | все цвета   |             | рулон = 10м2                                 | м2       | 4280                | 428              |
| Подкладочный ковер ANDEREP ULTRA (самомклеяка)   | рулон                       |             |   |             | рулон = 15м2                                 | м2       | 2715                | 181              |
| Подкладочный ковер ANDEREP PROF (мех. крепление) | рулон                       |             |   |             | рулон = 40м2                                 | м2       | 4360                | 109              |
| Подкладочный ковер ANDEREP GL (мех. крепление)   |                             |             |   |             | рулон = 15м2                                 | м2       | 1155                | 77               |
| Подкладочный ковер для Гибкой черепицы (ХМ 0,8)  | рулон                       |             |   |             | рулон = 15м2                                 | м2       | 825                 | 55               |

Отгрузки осуществляются кратно упаковкам

\* За дополнительной информацией обращаться к менеджерам

**ВНИМАНИЕ!** Предоставляется услуга по ДОСТАВКЕ.

Не является публичной офертой

**Проходные, вентиляционные элементы "ТехноНИКОЛЬ"**

| Наименование   | Описание  | Цвет   | Изображение          | Цена, руб./шт. |                     |                      |
|--|---|--|----------------------|----------------|---------------------|----------------------|
| Аэратор коньковый ТехноНИКОЛЬ 0,61 м                             | Применяется для удаления избыточной подкровельной влаги.  | черный   |                      | 321            |                     |                      |
| Аэратор PILOT скатный ТехноНИКОЛЬ D 110                          | Применяется для удаления избыточной подкровельной влаги на кровлях, где отсутствует конек крыши.  |  |                      | 2199           |                     |                      |
| Аэратор PILOT коньковый ТехноНИКОЛЬ D 110                        |   |  |                      |                |                     |                      |
| Аэратор КТВ ТехноНИКОЛЬ  | Применяется для удаления избыточной подкровельной влаги на кровлях из гибкой черепицы, где отсутствует конек крыши.   | красный, зеленый, коричневый, серый, синий, черный |                      | 1114           |                     |                      |
| Аэратор ТехноНИКОЛЬ КТВ-альфа                                    | Применяется для удаления излишек влаги под кровлей с покрытием из битума.   |  |                      | 486            |                     |                      |
| Адаптер для аэратора КТВ ТехноНИКОЛЬ                             | Применяется для вентиляции подкровельного пространства.   | черный   |                      | 165            |                     |                      |
| Вентиль SKAT кровельный Вентиль SKAT Monterrey кровельный        | Применяется на скатные кровли с уклоном от 5° с плоской поверхностью непосредственно на кровельное покрытие.  | красный, зеленый, коричневый, серый, синий, черный |                      | 1708           |                     |                      |
| Вентиляционный выход ТехноНИКОЛЬ изолированный D125/160          | Сфера применения – канализационные системы и помещения, предназначенные для приготовления пищи. Вентиляционный выход способствует удалению всех паров и запаха. |  |                      | 2761           |                     |                      |
| Выход вентиляционный ТехноНИКОЛЬ D110                            |   |  |                      | 1594           |                     |                      |
| Вентиляционный выход изолированный ТехноНИКОЛЬ D125/160 Н=700 мм |   | красный, зеленый, коричневый, серый, черный        |                      | 3524           |                     |                      |
| Колпак ТехноНИКОЛЬ D110  | Служит для предотвращения попадания осадков в случае использования на кровельных проходах, применяемых для вентиляции подкровельного пространства.              | красный, зеленый, коричневый, серый, синий, черный |                      | 452            |                     |                      |
| Колпак ТехноНИКОЛЬ D160  |   |  |                      | 833            |                     |                      |
| Проходной элемент ТехноНИКОЛЬ (Шинглас)                          | Используется в качестве основания для канализационных и вентиляционных выходов.   | красный, зеленый, коричневый, серый, синий, черный |                      | 817            |                     |                      |
| Проходной элемент SKAT кровельный                                |   |  |                      | 825            |                     |                      |
| Проходной элемент SKAT Monterrey кровельный                      |   |  |                      | 1317           |                     |                      |
| Уплотнитель антенн и труб ТехноНИКОЛЬ универсальный D 10-70      | Применяется на плоских кровлях, выполненных из битумных рулонных материалов.  |  |                      | 1317           |                     |                      |
| Уплотнитель антенн и труб ТехноНИКОЛЬ универсальный D 90-175     |   |  |                      | 1383           |                     |                      |
| <b>КОМПЛЕКТУЮЩИЕ</b>   |   |  |                      |                |                     |                      |
| Наименование   | Фасовка   | Изображение  | кол-во в упак.       | Ед. изм.       | Цена за упак., руб. | Цена за кг./шт, руб. |
| Мастика для гибкой черепицы ТехноНИКОЛЬ №23(Фиксер)              | ведро 3,6кг   |  | банка                | кг             | 799                 | 222                  |
| Мастика для гибкой черепицы ТехноНИКОЛЬ №23(Фиксер)              | ведро 12 кг   |  | банка                | кг             | 2544                | 212                  |
| Мастика для гибкой черепицы ТехноНИКОЛЬ №23(Фиксер)              | картридж 310 мл,шт  |  |                      | шт             |                     | 154                  |
| Ершенные гвозди оцинкованные Шинглас                             | 30*3,5 мм, кг, цена за кг   |  |                      | кг             | 154                 | 154                  |
| Ершенные гвозди оцинкованные Шинглас (удлиненные)                | 45*3,5 мм, кг, цена за кг   |  |                      | кг             | 154                 | 154                  |
| Панка карнизная 100*50*10 мм                                     | 2000 мм   |  | шт, 2 п.м, все цвета | шт             | 224                 | 224                  |
| Панка торцевая 100*25*130*15 мм                                  | 2000 мм   |  | шт, 2 п.м, все цвета | шт             | 315                 | 315                  |
| Панка примыкания 20*45*15*10 мм                                  | 2000 мм   |  |                      | шт             |                     | 129                  |
| Снегозадержатель для мягкой кровли, коричневый, серый,           |   |  | 60 шт. в упак        | шт             | 2820                | 47                   |
| Снегозадержатель для мягкой кровли, красный, зеленый             |   |  |                      | шт             |                     | 47                   |



г. Пермь, ул. Дзержинского, 43  
телеф./факс: +7(342)209-80-80

ЦЕНТРАЛЬНЫЙ ОФИС

ул. Писарева, 25, 2 этаж  
телеф./факс: +7(342)209-80-90

ГАЙБА

ТЦ «Строймастер»-ул. Асымкинская, 37  
телеф./факс: +7(342)214-44-29

ЗАКАМСК

Комсомольский проспект, 75  
телеф./факс: +7(342)209-00-11

ТИХИЙ КОМПРОС

Цены указаны с НДС, действуют с 14.07.2017 г.

ТЦ «Гудини»- ул. Уральская, 63 п.2  
телеф./факс: +7(342)214-45-05

МОТОВИЛКА



Розничный прайс

Штакетник

| Схема | Наименование   | Цена*   |         |                       |          |
|-------|--|---|---------|-----------------------|----------|
|       |  | Оцинкованный  | Полимер | Двухсторонний полимер | SteelArt |
|       | <b>Штакетник металлический</b><br>Длина - 0,2 - 2м<br>Общая ширина - 85 мм<br><br>Стандартные цвета<br>RAL: 1014, 3005, 5002, 5021, 6005, 8017<br>DP RAL: 6005, 8017<br>SteelArt дуб 3D, орех, золотой орех 3D   | -   | 43      | 50                    | 72       |
|       | <b>Характеристика шпательного фигурного подорудка:</b><br><b>Рекомендуемое количество:</b> 6-7 шт. на 1 м забора<br><b>Ребер жесткости:</b> 33 шт.<br><b>Высота профиля:</b> 16 мм<br><b>Ширина:</b> 110 мм (скрытая завальцовка)<br><b>Длина:</b> по размерам Заказчика от 0,1м до 3м | <b>Штакетник (вроштакетник) Фигурный полукруглый 110 мм*** (33 ребра жесткости, скрытая завальцовка)</b><br>Длина - 0,2 - 3м<br>Общая ширина - 110 мм<br><br>RAL: 1014, 1015, 1018, 2010, 3003, 3005, 3011, 3020, 4005, 4006, 5002, 5005, 5015, 5020, 5021, 6002, 6005, 6026, 6029, 7004, 7024, 8017, 9003, 9006<br>DP RAL: 1015, 3005, 5002, 6005, 8017<br>Printech: Дуб, Каштан, Темное дерево, Орех, Золотое дерево, светлое дерево, Клен, Камень, Камень природный, Кирпич Оцинкованный |         |                       |          |
|       | <b>Характеристики:</b><br><b>Рекомендуемое количество:</b> 6-7 шт. на 1 м забора<br><b>Ребер жесткости:</b> 15 шт.<br><b>Высота профиля:</b> 16 мм<br><b>Ширина:</b> 110 мм (скрытая завальцовка)<br><b>Длина:</b> по размерам Заказчика от 0,1м до 3м                                 | <b>Штакетник металлический полукруглый 110 мм*** (15 ребер жесткости, завальцованные края)</b><br>Длина - 0,2 - 3м<br>Общая ширина - 110 мм<br><br>RAL: 1014, 1015, 1018, 2010, 3003, 3005, 3011, 3020, 4005, 4006, 5002, 5005, 5015, 5020, 5021, 6002, 6005, 6026, 6029, 7004, 7024, 8017, 9003, 9006<br>DP RAL: 1015, 3005, 5002, 6005, 8017<br>Printech: Дуб, Каштан, Темное дерево, Орех, Золотое дерево, светлое дерево, Клен, Камень, Камень природный, Кирпич Оцинкованный           |         |                       |          |
|       | <b>Характеристики:</b><br><b>Рекомендуемое количество:</b> 5-6 шт. на 1 м забора<br><b>Ребер жесткости:</b> 24 шт.<br><b>Высота профиля:</b> 17 мм<br><b>Ширина:</b> 115 мм (скрытая завальцовка)<br><b>Длина:</b> по размерам заказчика от 0,1м до 3м                                 | <b>Штакетник (вроштакетник) П-образный широкий 115 мм*** (24 ребра жесткости, скрытая завальцовка)</b><br>Длина - 0,2 - 3м<br>Общая ширина - 115 мм<br><br>RAL: 1014, 1015, 1018, 2010, 3003, 3005, 3011, 3020, 4005, 4006, 5002, 5005, 5015, 5020, 5021, 6002, 6005, 6026, 6029, 7004, 7024, 8017, 9003, 9006<br>DP RAL: 1015, 3005, 5002, 6005, 8017<br>Printech: Дуб, Каштан, Темное дерево, Орех, Золотое дерево, светлое дерево, Клен, Камень, Камень природный, Кирпич Оцинкованный   |         |                       |          |
|       | <b>Характеристики:</b><br><b>Рекомендуемое количество:</b> 5-6 шт. на 1 м забора<br><b>Ребер жесткости:</b> 24 шт.<br><b>Профиль:</b> 17 мм<br><b>Ширина:</b> 115 мм (скрытая завальцовка)<br><b>Длина:</b> по размерам заказчика от 0,1м до 3м  | <b>Штакетник (вроштакетник) Австрийская планка 115 мм*** (24 ребра жесткости, скрытая завальцовка)</b><br>Длина - 0,2 - 3м<br>Общая ширина - 115 мм<br>RAL: 1014, 1015, 1018, 2010, 3003, 3005, 3011, 3020, 4005, 4006, 5002, 5005, 5015, 5020, 5021, 6002, 6005, 6026, 6029, 7004, 7024, 8017, 9003, 9006<br>Темное дерево, Орех, Золотое дерево, светлое дерево, Клен, Камень, Камень природный, Кирпич Оцинкованный  |         |                       |          |
|       | <b>Штакетник</b> штрипсы, нестандартных цветов, которые имеются в наличии (уточнить у производителя)<br>Длина 0,2 - 2,0м   |   | 33      |                       |          |

\* весь штакетник выпускается в защитной ламинарованной пленке  
\*\* На цвета, которые НЕ являются стандартными, заказы в производство принимаются от 700 п.м.  
\*\*\* Под заказ  
При заказе менее 50 п.м. (стандартных цветов RAL, DPRAL, SteelArt) -наценка 500 руб.

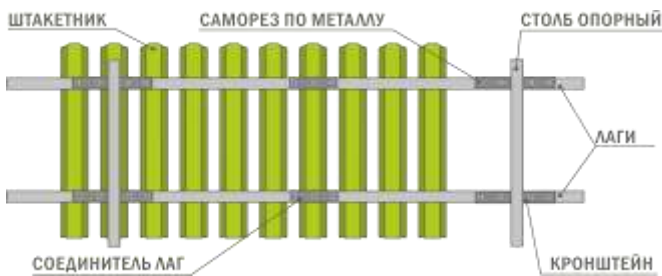

Упковка\*

| Схема | Наименование                   | Руб/шт. | Высотное решение   | Примечание  |
|-------|--------------------------------|---------|--|---|
|       | Поддон для штакетника 870х1200 | 430     | Максимальное количество мелких пакетов* на поддоне - 150 шт. (максимальное количество штакетни - 1500 шт.) | Максимальная длина продукции (штакетника), которую можно уместить на данный поддон, 1100 мм |
|       | Поддон для штакетника 870х1600 | 460     |  | Максимальная длина продукции (штакетника), которую можно уместить на данный поддон, 1500 мм |
|       | Поддон для штакетника 870х2150 | 540     |  | Максимальная длина продукции (штакетника), которую можно уместить на данный поддон, 2050 мм |
|       | Поддон для штакетника 390х1200 | 230     | Максимальное количество мелких пакетов* на поддоне - 24 шт. (максимальное количество штакетни - 240 шт.)   | Максимальная длина продукции (штакетника), которую можно уместить на данный поддон, 1100 мм |
|       | Поддон для штакетника 390х1600 | 260     |  | Максимальная длина продукции (штакетника), которую можно уместить на данный поддон, 1500 мм |
|       | Поддон для штакетника 390х2150 | 320     |  | Максимальная длина продукции (штакетника), которую можно уместить на данный поддон, 2050 мм |

\*Штакетник упаковывается в мелкие пакеты по 10 штук.

Сопутствующие товары и продукция для забора из металлического штакетника:

- Планка для штакетника (см. прайс Д3 №2)
- Труба профильная 60х40, 40х20 (см. прайс Забор)
- Кронштейны прямые, торцевые, угловые (см. прайс Забор)
- Саморезы (см. прайс Саморезы)
- Профиля для металлической обрешетки (ПТ60х27, ПС50х50 и др.)





# ПЕРМСКИЙ ЗАВОД ПРОФНАСТИЛА

e-mail: profil@kvin.ru

г. Пермь, ул. Дзержинского, 43  
тел./факс: +7(342)209-80-80

ТЦ «Строймастер», ул. Ласьвинская, 37  
тел./факс: +7(342)214-44-29

ТЦ «Гудвин», ул. Уральская, 63 п.2  
тел./факс: +7(342)214-45-05

ЦЕНТРАЛЬНЫЙ ОФИС

ЗАКАМСК

МОТОВИЛИЖА

ул. Писарева, 25, 2 этаж  
тел./факс: +7(342)209-80-90







Комсомольский проспект, 75  
тел./факс: +7(342)209-00-11





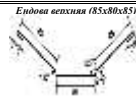

ГАЙВА

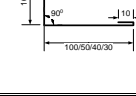
ТИХИЙ КОМПРОС



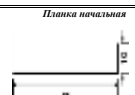

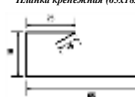
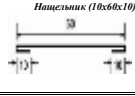

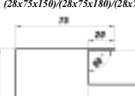
Базовые цены на доборные элементы №1 от 14.07.17 г

| Наименование  | Оцинкованное покрытие, длина 2,0 м | Оцинкованное покрытие, длина 2,5 м | Полимерное покрытие, длина 2 м |                         |                         |
|---|------------------------------------|------------------------------------|--------------------------------|-------------------------|-------------------------|
|   |                                    |                                    | SP (полиэстер)                 | SteelArt (СталАрт)      | MPE Texture             |
|    |                                    |                                    | 615                            | 825                     | 640                     |
|    | 375                                | 515                                | 460                            | 770                     | 505                     |
|    | 430                                | 550                                | 515                            | 825                     | 605                     |
|    | 570                                | 770                                | 770                            | 1100                    | 780                     |
|    | 295                                | 395                                | 505                            | 595                     | 515                     |
|   | 75/100/<br>120/155/230             | 110/130/<br>155/200/305            | 120/135/<br>200/240/320        | 200/220/<br>265/350/485 | 155/180/<br>232/320/365 |
|  | 75/100/<br>120/155/230             | 110/130/<br>155/200/305            | 120/135/<br>200/240/320        | 200/220/<br>265/350/485 | 155/180/<br>232/320/365 |
|  | 265/330/350                        | 365/440/460                        | 375/480/490                    | 550/715/740             | 430/540/560             |

| Наименование  | Оцинкованное покрытие, длина 2,0 м | Оцинкованное покрытие, длина 2,5 м | Полимерное покрытие, длина 2 м |                    |             |
|---|------------------------------------|------------------------------------|--------------------------------|--------------------|-------------|
|   |                                    |                                    | SP (полиэстер)                 | SteelArt (СталАрт) | MPE Texture |
|    | 240                                | 330                                | 375                            | 485                | 385         |
|    | 200                                | 270                                | 310                            | 430                | 330         |
|    | 100                                | 140                                | 135                            | 220                | 150         |
|    | 100                                | 140                                | 135                            | 220                | 150         |
|    | 375                                | 515                                | 505                            | 770                | 520         |
|   | 145                                | 205                                | 200                            | 295                | 275         |
|  | 110                                | 165                                | 130                            | 210                | 150         |
|  | 385                                |                                    | 505 с ПК                       |                    |             |
|  | 265/330/350                        | 365/440/460                        | 375/480/490                    | 550/715/740        | 430/540/560 |

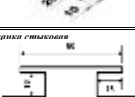
Цена за штуку изделия

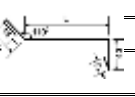
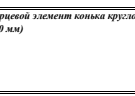
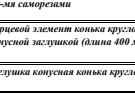
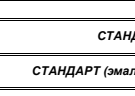
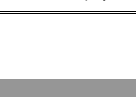
| Наименование  | Оцинкованное покрытие, длина 2,0 м                                   | Оцинкованное покрытие, длина 2,5 м | Полимерное покрытие, длина 2 м |                    |             |     |
|---|--|------------------------------------|--------------------------------|--------------------|-------------|-----|
|   |  |                                    | SP (полиэстер)                 | SteelArt (СталАрт) | MPE Texture |     |
|    | 375  | 515                                | 505                            | 770                | 520         |     |
|    | 220  | 290                                | 330                            | 450                | 350         |     |
|    | 255  | 365                                | 350                            | 505                | 460         |     |
|    | 305  | 400                                | 395                            | 530                | 485         |     |
|    | 265  | 375                                | 365                            | 495                | 465         |     |
| <b>Отлива произвольной ширины L (мм)</b>  |  |                                    |                                |                    |             |     |
|   | L ≤ 100  | 240                                | 330                            | 300                | 420         | 340 |
|   | 100 < L ≤ 180  | 310                                | 420                            | 380                | 530         | 420 |
|   | 180 < L ≤ 300  | 405                                | 550                            | 505                | 705         | 560 |
|   | L > 300*   | 595                                | 805                            | 740                | 1020        | 825 |
|  | Торцевой элемент конька круглого (длина 400 мм)                      |                                    | 210                            | 275                |             |     |
|  | Защитная конька круглого в комплекте с 3-мя саморезами               |                                    | 80                             | 100                |             |     |
|  | Торцевой элемент конька круглого с конусной застывшей (длина 400 мм) |                                    | 440                            | 595                |             |     |
|  | Защитная конусная конька круглого                                    |                                    | 350                            |                    |             |     |
| <b>КРАСКА-АЭРОЗОЛЬ</b>  |  |                                    |                                |                    |             |     |
|   |  | <b>Объём, мл</b>                   | <b>Цена, руб/шт.</b>           |                    |             |     |
|   | <b>СТАНДАРТ</b>  | 520                                | 250                            |                    |             |     |
|   | <b>СТАНДАРТ (эмаль с кисточкой)</b>                                  | 15                                 | 100                            |                    |             |     |
|   | <b>ЭКОНОМ (бордовый, коричневый)</b>                                 | 520                                | 200                            |                    |             |     |

Изготовление фасонных изделий длиной до 3 м, толщиной 0,5-2,0 мм различных цветов по эскизам, размерам и желанию заказчика.  
При заказе доборных элементов на сумму от 10 до 30 тыс руб. выставляется поддон (см. прайс "Услуги и упаковка"). При заказе более 30 тыс руб. кол-во поддонов согласовывается с производством.  
Доборные элементы могут быть покрыты термостойкой порошковой краской (см. прайс "Порошковая окраска").  
Допуск при изготовлении доборных элементов составляет ±3мм, сложных конструкции (шкафы, оголовки и пр.) - ±5мм  
Стандартные отливы изготавливаются с полкой до 500 мм

**ВНИМАНИЕ!** Предоставляется услуга по ДОСТАВКЕ.  
Не является публичной офертой



**ПЕРМСКИЙ ЗАВОД ПРОФНАСТИЛА**

г. Пермь, ул. Дзержинского, 43  
тел./факс: +7(342)209-80-80

**ЦЕНТРАЛЬНЫЙ ОФИС**  
ул. Писарева, 25, 2 этаж  
тел./факс: +7(342)209-80-90

**ГАЙБА**

ТЦ «Строймастер», ул. Лазыпинская, 37  
тел./факс: +7(342)214-44-29

**ЗАКАМСК**  
Комсомольский проспект, 75  
тел./факс: +7(342)209-00-11

**ТИХИЙ КОМПРОС**  
Цены с учётом НДС действуют с 14.07.17 г.

ТЦ «Будинг», ул. Уральская, 63 п.2  
тел./факс: +7(342)214-45-05

**МОТОВИЛКА**

e-mail: prof@kvin.ru



**Базовые цены на доборные элементы №2.**

**ЭЛЕМЕНТЫ БЕЗОПАСНОСТИ КРОВЛИ**

| Наименование   | Цена, руб./шт. |
|--|----------------|
| <b>Трубчатый снегозадержатель</b>  |                |
| Снегозадержатель "Рудсистем" PRESTIGE ZN 45*25 (овал) EURO (3 м) 3005, 6005, 8017 комплект**             | 2090           |
| Труба ограждения окрашенная (1,9-2м)*  | 233            |
| Заглушка 20x20   | 5,0            |
| Шпилька 4x50   | 1,5            |
| Соединитель трубы снегозадержателя проволочным зевом в случае длины трубы снегозадержателя более 1,9-2м) | 70             |
| Стойка снегозадержателя окрашенная для профнастила С8, НС10, НС20, С21 в комплекте                       | 200            |
| Стойка снегозадержателя окрашенная для профнастила НС35, С44, Н60 в комплекте                            |                |
| Стойка снегозадержателя окрашенная для профнастила Н75 в комплекте                                       |                |
| Стойка снегозадержателя окрашенная для металлочерепицы Монтеррей, Венеция в комплекте                    |                |
| Стойка снегозадержателя окрашенная для металлочерепицы СуперМонтеррей в комплекте                        |                |
| <b>Планка снегозадержателя</b>   |                |
| Снеговой барьер оцинк. (длина 2,0 м)   | 290            |
| Снеговой барьер окрашенный (SP RAL, длина 2,0 м)   | 370            |
| Снеговой барьер окрашенный (MPE Textile, t=0,5 мм, длина 2,0 м)  | 500            |
| Планка снегозадержателя усиливающая (t=0,7 мм, длина 2,0 м)  | 280            |
| <b>Ограждение кровельное</b>   |                |
| Труба ограждения окрашенная (1,9-2м)*  | 233            |
| Заглушка 20x20   | 5,0            |
| Соединитель ограждения (служит проволочным зевом в случае длины трубы снегозадержателя более 1,9-2м)     | 70             |
| Стойка ограждения окрашенная   | 460            |

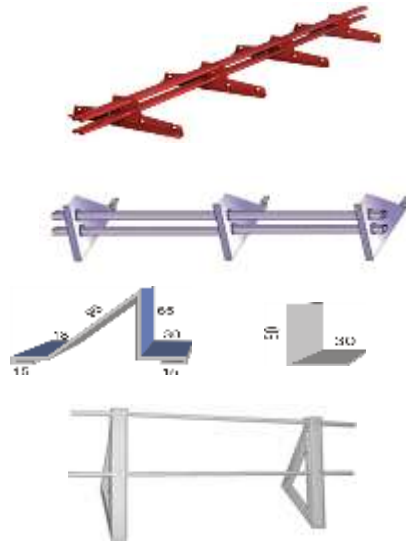

Ограждение кровельное предохраняет от падения с крыши во время проведения работ.

Трубу ограждения неокрашенную возможно заказать длиной до 6 м. в офисе металлоцентра и порезать по своим размерам.

В комплект стойки для ограждения входит болт, гайка, шайба, 3 резиновые прокладки.

Снегозадержатель присутствует со стороны снега и льда с крыши. В качестве наиболее надежного снегозадержателя применяем трубчатый снегозадержатель, более экономичный вариант - планка

В комплект стойки снегозадержателя входит две резиновые прокладки.

\*\*Снегозадержатели серии PRESTIGE изготавливаются из оцинкованного металла толщиной 2 мм и овальной трубы 45\*25 мм с толщиной стенки 1 мм. Длина снегозадержателя 3 метра.

\*\*В комплект снегозадержателя серии PRESTIGE входит: труба 45\*25 (овал) ZN - 2 шт., опоры PRESTIGE EURO - 4 шт., саморез 8\*50 глухарь - 8 шт., болт 8\*40 с полной резьбой - 2 шт., гайка самоотвертящая М8 - 2 шт., шайба М8 - 2 шт., прокладка ЕПДМ резиновая 4 мм - 8 шт., втулка пластиковая - 4 шт.

**ДЕКОРАТИВНЫЕ ЭЛЕМЕНТЫ ДЛЯ ЗАБОРА**

Цена за штуку изделия

| Наименование                            | Полимерное покрытие, длина 2 м |                              |                |             |                    |
|---|--------------------------------|------------------------------|----------------|-------------|--------------------|
|   | Оцинкованное покрытие, 2,0 м   | Оцинкованное покрытие, 2,5 м | SP (полиэстер) | MPE Texture | SteelArt (СтелАрт) |
| Паралет для профнастила С-21<br>        | 195                            | 230                          | 305            | 265         | 305                |
| Паралет для профнастила НС-10<br>       | 175                            | 210                          | 200            | 265         | 275                |
| Паралет для шпакетника<br>              | 150                            | 165                          | 160            | 220         | 260                |
| П-образный паралет на ограждения<br>    | 440                            | 540                          | 495            | 585         | 705                |
| Втулка для забора<br>                   | 295/495                        | 485/615                      | 430/550        | 530/630     | 615/790            |
| ОГоловок квадратный на столбе<br>       | 1450                           | 1450                         | 1650           | 2050        | 2200               |
| ОГоловок квадратный на столбе малый<br> | 440                            | 440                          | 550            | 660         | 830                |
| ОГоловок на столбе круглый<br>          | D 90 мм                        | 430                          | 430            | 500         | 640                |
|   | D 100 мм                       | 450                          | 450            | 520         | 670                |
| ОГоловок квадратный на печную трубу<br> | 2970                           | 2970                         | 3520           | 4730        | 5100               |
| ОГоловок круглый на печную трубу<br>    | D 110 мм                       | 460                          | 460            | 520         | 740                |
|   | D 115 мм                       | 470                          | 470            | 530         | 750                |
|   | D 120 мм                       | 480                          | 480            | 540         | 760                |
|   | D 130 мм                       | 500                          | 500            | 550         | 770                |
|   | D 150 мм                       | 510                          | 510            | 560         | 780                |
|   | D 180 мм                       | 520                          | 520            | 570         | 790                |
|   | D 200 мм                       | 530                          | 530            | 580         | 800                |
| D 250 мм                                | 540                            | 540                          | 590            | 820         |                    |

При заказе доборных элементов на сумму от 10 до 30 тыс.руб. выставляется поддон (см. прайс "Услуги и упаковка"). При заказе более 30 тыс.руб. кол-во поддонов согласовывается с производством. Доборные элементы могут быть покрыты термостойкой порошковой краской (см. прайс "Порошковая окраска"). Допуск при изготовлении доборных элементов составляет ±3мм, сложных конструкции (шайбы, оголовки и пр.) - ±5мм

**ВНИМАНИЕ!** Предоставляется услуга по ДОСТАВКЕ.  
Не является публичной офертой





**ПЕРМСКИЙ ЗАВОД ПРОФНАСТИЛА**

г. Пермь, ул. Дзержинского, 43  
тел./факс: +7(342)209-80-80

ТЦ «Строймастер»-ул. Аасьвинская, 37  
тел./факс: +7(342)214-44-29

ТЦ «Гудвин», ул. Уральская, 63 п.2  
тел./факс: +7(342)214-45-05

ЦЕНТРАЛЬНЫЙ ОФИС

ЗАКАМСК

МОТОВИЛИКА

ул. Писарева, 25, 2 этаж  
тел./факс: +7(342)209-80-90

Комсомольский проспект, 75  
тел./факс: +7(342)209-00-11

ГАЙВА

ТИХИЙ КОМПРОС

e-mail: profit@kvin.ru



**Розничный прайс**  
Цены указаны с НДС действуют с 10.07.2017г.

| Наименование   | покрытие | длина        | вид            | ед.изм.    | цена                                   | изображение | комплектация   |            |
|--|----------|--------------|----------------|------------|--|-------------|--|------------|
| <b>Снегозадержатели</b>                                |          |              |                |            |  |             |  |            |
| Снегозадержатель ECONOM d-25 (круг)                    | RAL/RR   | 3 м          | EURO/мн        | компл.     | 1430                                   |             | Изготавливается из неоцинкованного холоднокатаного металла толщиной 1,5 мм и круглой трубы 25 диаметра с толщиной стенки 1,2 мм. Комплект: 4 опоры (толщина металла 1,5 мм), 2 трубы (диаметр 25 мм), комплект крепежа |            |
|  |          |              | 3 опоры        | компл.     | 1270                                   |             |  |            |
|  |          |              | фальц          | компл.     | 2100                                   |             |  |            |
| Комплектующие к снегозадержанию ECONOM                 |          |              |                |            |  |             |  |            |
| Труба d-25 (овал) x/х                                  | RAL/RR   |              |                | шт.        | по запросу                             |             |  |            |
| Опора ECONOM   | RAL/RR   |              | EURO/мн        | шт.        | по запросу                             |             |  |            |
|  |          |              | фальц          | шт.        | по запросу                             |             |  |            |
| Снегозадержатель ELITE 40*20 (овал)                    | RAL/RR   | 3 м          | универ         | компл.     | 1650                                   |             | Изготавливается из неоцинкованного холоднокатаного металла толщиной 2 мм и овалной трубы 40*20 с толщиной стенки 1 мм. Комплект: 4 опоры (толщина металла 2 мм), 2 трубы (40*20 мм), комплект крепежа                  |            |
|  |          |              | фальц          | компл.     | 2150                                   |             |  |            |
| Снегозадержатель PRESTIGE ZN 45*25 (овал)              | RAL/RR   | 3 м          | EURO           | компл.     | 2090                                   |             | Изготавливается из оцинкованного металла толщиной 2 мм и овалной трубы 45*25 мм с толщиной стенки 1 мм. Комплект: 4 опоры (толщина металла 2 мм), 2 трубы (45*25 мм Zn), комплект крепежа                              |            |
|  |          |              | фальц          | компл.     | 2680                                   |             |  |            |
|  |          |              | натур/композит | компл.     | 3600                                   |             |  |            |
|  | ZN       | 3 м          | EURO           | компл.     | 1820                                   |             |  |            |
|  |          |              | фальц          | компл.     | 2420                                   |             |  |            |
|  |          |              | натур/композит | компл.     | 3170                                   |             |  |            |
| <b>Кровельные ограждения</b>                           |          |              |                |            |  |             |  |            |
| Ограждение ECONOM H-680 d-25 (овал)                    | RAL/RR   | 3 м          | универ         | компл.     | 3190                                   |             | 2 трубы 3 м (X/K диаметр 25 мм), 3 кронштейна ограждения (X/K 2 мм), комплект крепежа.   |            |
| Ограждение ELITE H-680 40*20 (овал)                    | RAL/RR   | 3 м          | универ         | компл.     | 3500                                   |             | 2 трубы 3 м (X/K 40x20), 3 кронштейна ограждения (X/K 2 мм), комплект крепежа.   |            |
|  |          |              | фальц          | компл.     | 4020                                   |             |  |            |
|  |          |              | универ         | компл.     | 5060                                   |             |  |            |
| Ограждение ELITE H-1200 40*20 (овал)                   |          | 3 м          | фальц          | компл.     | 4840                                   |             |  |            |
| Ограждение PRESTIGE ZN H-600 45*25 (овал) 2 трубы      | RAL/RR   | 3 м          | EURO           | компл.     | 4740                                   |             | 2 трубы 3 м (ZN 45x25), 3 кронштейна ограждения (ZN 2 мм), 2 распорки ограждения (ZN 2 мм), комплект крепежа.  |            |
|  |          |              | фальц          | компл.     | 5250                                   |             |  |            |
|  |          |              | ZN             | 3 м        | EURO                                   |             |  | компл.     |
|  | ZN       | 3 м          | фальц          | компл.     | 4850                                   |             |  |            |
|  |          |              | EURO           | компл.     | 4740                                   |             |  |            |
| Ограждение PRESTIGE ZN H-1000 45*25 (овал) 2 трубы     | RAL/RR   | 3 м          | фальц          | компл.     | 5250                                   |             |  |            |
|  |          |              | ZN             | 3 м        | EURO                                   | компл.      | 4350   |            |
|  |          |              | 3 м            | фальц      | компл.                                 | 4850        |  |            |
|  | ZN       | 3 м          | EURO           | компл.     | 5250                                   |             |  |            |
|  |          |              | фальц          | компл.     | 5840                                   |             |  |            |
| ZN   | 3 м      | EURO         | компл.         | 4850       | 5400                                   |             |  |            |
| <b>Дополнительные комплекты к ограждениям PRESTIGE</b> |          |              |                |            |  |             |  |            |
| Дополнительный комплект труб и опор с креплением под   | RAL/RR   | 3 м          | EURO           | компл.     | по запросу                             |             |  |            |
|  |          |              | фальц          | компл.     | по запросу                             |             |  |            |
| Дополнительный комплект труб и опор с креплением под   | ZN       | 3 м          | EURO           | компл.     | по запросу                             |             |  |            |
|  |          |              | фальц          | компл.     | по запросу                             |             |  |            |
| наименование   | покрытие | ширина полки | ед. изм.       | цена       |  |             |  |            |
|  |          |              |                |            | Планка-переходник для профнастила С-44 | X/K RAL     | шт.  | по запросу |
|  |          |              |                |            |  | ОЦ RAL      | шт.  | по запросу |
| Планка-переходник для профнастила Н-60                 | Х/К RAL  | 50           | шт.            | по запросу |  |             |  |            |
|  |          |              |                |            |  |             | ОЦ   | шт.        |
| Планка-переходник для профнастила Н-75                 | Х/К RAL  | 50           | шт.            | по запросу |  |             |  |            |
|  |          |              |                |            |  |             | ОЦ   | шт.        |
| Планка-переходник для профнастила НС-35                | Х/К RAL  | 70           | шт.            | по запросу |  |             |  |            |
|  |          |              |                |            |  |             | ОЦ RAL   | шт.        |
|  |          |              |                |            |  |             |  |            |

На позиции, которые не являются складскими запасами принимаются с открытым сроком поставки.  
Если сумма заказа больше 30 тыс. руб., то цена по прайсу, если сумма заказа менее 30 тыс. руб., то цену уточнить в отделе маркетинга.  
Палитра стандартных цветов: 3005, 3009, 3011, 5005, 6002, 6005, 6020, 7004, 7024, 8004, 8017, 8019, 9005.

Снегозадержатели и ограждения PRESTIGE и ECONOM подходит к профнастилу до 44 профиля включительно; ELITE до 35 профиля включительно.

**ВНИМАНИЕ!** Предоставляется услуга по ДОСТАВКЕ.

Не является публичной офертой



**ПЕРМСКИЙ ЗАВОД ПРОФНАСТИЛА**

с. Пермь, ул. Дзержинского, 43  
тел./факс: +7(342)209-80-80

ТЦ «Строймастер» ул. Ассановский, 37  
тел./факс: +7(342)214-44-29

ТЦ «Газдин» ул. Урманского, 63 в.2  
тел./факс: +7(342)214-45-05

ЦЕНТРАЛЬНЫЙ ОФИС  
ул. Пезарова, 25, 2 этаж  
тел./факс: +7(342)209-80-80

ЗАКАМКА  
Комсомольский проспект, 75  
тел./факс: +7(342)209-00-11

МОТОВИЛКА

ГАМБА

ТНХВН КРЕПЕЖ

e-mail: prof@kvin.ru



**Розничный прайс**  
Цены указаны с НДС действуют с 10.07.2017г.

| Кровельные мостики                          |        |       |                |        |       |
|---|--------|-------|----------------|--------|-------|
| Мостик кровельный ELITE 340                 | RAL/RR | 1 м   | универ         | компл. | 2400  |
|   |        |       | фальц          | компл. | 2700  |
| Мостик кровельный PRESTIGE RS ZN 360        | RAL/RR | 1,2 м | EURO           | компл. | 3260  |
|   |        | 2,5 м | EURO           | компл. | 6800  |
|   | ZN     | 1,2 м | EURO           | компл. | 2960  |
|   |        | 2,5 м | EURO           | компл. | 6150  |
|   | RAL/RR | 1,2 м | фальц          | компл. | 3420  |
|   |        | 2,5 м | фальц          | компл. | 7120  |
|   | ZN     | 1,2 м | фальц          | компл. | 3080  |
|   |        | 2,5 м | фальц          | компл. | 6400  |
|   | RAL/RR | 1,2 м | композит/натур | компл. | 3760  |
|   |        | 2,5 м | композит/натур | компл. | 7850  |
|   | ZN     | 1,2 м | композит/натур | компл. | 3400  |
|   |        | 2,5 м | композит/натур | компл. | 7060  |
| <b>Лестницы</b>                             |        |       |                |        |       |
| Лестница кровельная ELITE 400               | RAL/RR | 1,8 м | универ         | компл. | 2810  |
| Лестница стеновая ELITE 400                 | RAL/RR | 1,8 м | универ         | компл. | 5370  |
| Лестница кровельная PRESTIGE ZN 400         | RAL/RR | 1,2 м | универ         | компл. | 2850  |
|   |        | 1,8 м | универ         | компл. | 3380  |
|   |        | 3 м   | универ         | компл. | 5260  |
|   |        | 1,2 м | фальц          | компл. | 4280  |
|   |        | 1,8 м | фальц          | компл. | 5820  |
|   |        | 3 м   | фальц          | компл. | 8920  |
|   | ZN     | 1,2 м | универ         | компл. | 2550  |
|   |        | 1,8 м | универ         | компл. | 3040  |
|   |        | 3 м   | универ         | компл. | 4730  |
|   |        | 1,2 м | фальц          | компл. | 3850  |
|   |        | 1,8 м | фальц          | компл. | 5240  |
|   |        | 3 м   | фальц          | компл. | 8030  |
| Лестница стеновая PRESTIGE ZN               | RAL/RR | 1,2 м |                | компл. | 5060  |
|   |        | 1,8 м |                | компл. | 6600  |
|   |        | 3 м   |                | компл. | 10090 |
|   | ZN     | 1,2 м |                | компл. | 4550  |
|   |        | 1,8 м |                | компл. | 5970  |
|   |        | 3 м   |                | компл. | 9280  |
| Поручень дуговой PRESTIGE ZN                | RAL/RR |       |                | компл. | 2970  |
|   | ZN     |       |                | компл. | 2670  |
| Лестница-крыльцо PRESTIGE ZN 485            | RAL/RR | 1,2 м | универ         | компл. | 4440  |
|   |        | 1,2 м | фальц          | компл. | 4760  |
|   | ZN     | 1,2 м | универ         | компл. | 3990  |
|   |        | 1,2 м | фальц          | компл. | 4300  |
| <b>Комплекующие для лестниц PRESTIGE ZN</b> |        |       |                |        |       |
| Экран пожарной лестницы PRESTIGE ZN         | RAL/RR |       | под заказ      | мп     | 9300  |



Полотно мостика 1 м (X/K), 2 опоры верх. к мостику (X/K 2 мм), 2 опоры ниж. (X/K 2 мм), комплект крепежа.

Полотно мостика 1,2 м (ZN), 2 опоры верх. к мостику (ZN 2 мм), 2 опоры ниж. (ZN 2 мм), комплект крепежа.

Полотно мостика 2,5 м (ZN), 3 опоры верх. к мостику (ZN 2 мм), 3 опоры ниж. (ZN 2 мм), комплект крепежа.

Изготавливаются из неоцинкованной трубы 40\*20 мм, для ступени используется круглая неоцинкованная труба 25 мм. Лестница не имеет сварных соединений.

Полотно лестницы 1,2/1,8 м (ZN 45x25), 4 крепл. лестницы на кровлю (ZN 2 мм), 2 крепл. лестницы к коньку (ZN 2мм), комплект крепежа.

Полотно лестницы 3 м (ZN 45x25), 6 крепл. лестницы на кровлю (ZN 2 мм), 2 крепл. лестницы к коньку (ZN 2мм), комплект крепежа.

Полотно лестницы 1,2/1,8/3 м (ZN 45x25), 2 крепл. лестницы к карнизу (ZN 2 мм), 4 крепл. лестницы к стене (ZN 2мм), 4 удлинителя стеновых (ZN 45x25), 4 крепл. "крас" стеновых (ZN 2 мм), комплект крепежа.

2 поручня дуговых (ZN 45x25), 2 крепл. поручня на кровлю (ZN 2 мм), комплект крепежа.

На позиции, которые не являются складскими запасы принимаются с открытым сроком поставки.

Если сумма заказа больше 30 тыс.руб., то цена по прайсу, если сумма заказа менее 30 тыс.руб., то цену уточнить в отделе маркетинга.

Палитра стандартных цветов: 3005, 3009, 3011, 5005, 6002, 6005, 6020, 7004, 7024, 8004, 8017, 8019, 9005.

Снегозадержатели и ограждения PRESTIGE и ECONOM подходит к профнастилу до 44 профиля включительно, ELITE до 35 профиля включительно.

**ВНИМАНИЕ!** Предоставляется услуга по ДОСТАВКЕ.  
Не является публичной офертой



г. Пермь, ул. Дзержинского, 43  
тел./факс: +7(342)**209-80-80**

**ЦЕНТРАЛЬНЫЙ ОФИС**

ул. Писарева, 25, 2 этаж  
тел./факс: +7(342)**209-80-90**

**ГАЙВА**

ТЦ «Строймастер», ул. Ласьвинская, 37  
тел./факс: +7(342)**214-44-29**

**ЗАКАМСК**

Комсомольский проспект, 75  
тел./факс: +7(342)**209-00-11**

**ТИХИЙ КОМПРОС**

ТЦ «Гудвин», ул. Уральская, 63 п.2  
тел./факс: +7(342)**214-45-05**

**МОТОВИЛИХА**





[WWW.KVIN.RU](http://www.kvin.ru)

**Базовые цены козырьки от 12 марта 2017 г.**

*Цены указаны с НДС*

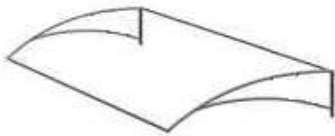
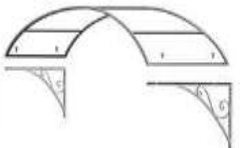
**Козырьки из поликарбоната**

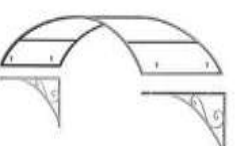
| Наименование              | Форма   | Цвет      | Размеры, мм | Ед. изм. | Цена, руб. |
|---------------------------|---|-----------|-------------|----------|------------|
| Козырек 1300x700          |    | Оранжевый | 1300x700    | шт.      | 4 000      |
| Козырек арочный 1300x700  |    | Оранжевый | 1300x700    | шт.      | 4 700      |
| Козырек 1750x1000         |  | Оранжевый | 1750x1000   | шт.      | 5 000      |
| Козырек арочный 1750x1000 |  | Оранжевый | 1750x1000   | шт.      | 7 000      |

Цены на изготовление нестандартных моделей рассчитываются индивидуально.  
Под заказ: белый, бирюзовый, бронза, зеленый, синий, красный, серебро. Цены и наличие

**ВНИМАНИЕ! Предоставляется услуга по ДОСТАВКЕ.**

**Не является публичной офертой**



г. Пермь, ул. Дзержинского, 43  
тел./факс: +7(342)209-80-80

ТЦ «Строймастер», ул. Ласьвинская, 37  
тел./факс: +7(342)214-44-29

ТЦ «Гудвин», ул. Уральская, 63 п.2  
тел./факс: +7(342)214-45-05

**ЦЕНТРАЛЬНЫЙ ОФИС**

**ЗАКАМСК**

**МОТОВИЛИХА**

ул. Писарева, 25, 2 этаж  
тел./факс: +7(342)209-80-90

Комсомольский проспект, 75  
тел./факс: +7(342)209-00-11

**ГАЙВА**

**ТИХИЙ КОМПРОС**



WWW.KVIN.RU

Цены указаны с НДС действуют с 20.02.15 г

**Базовые цены на водосточную систему  
производства ООО "Квин"**

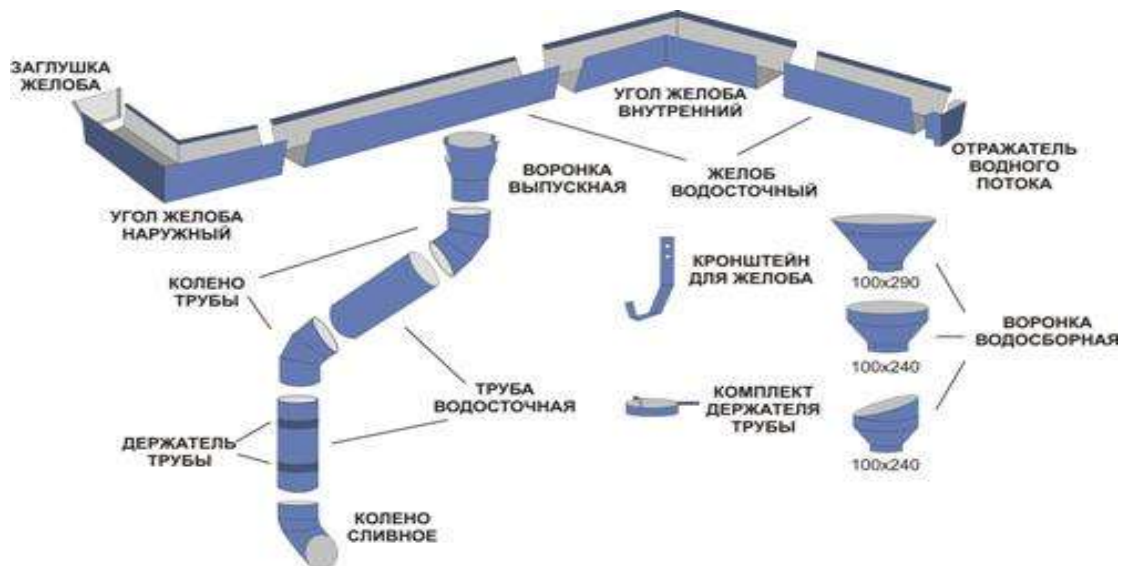

Цена в рублях (включая НДС)

| №  | НАИМЕНОВАНИЕ                              | Ед. изм. | Цена, руб.   |                      |                    |                              |       |
|----|---|----------|--------------|----------------------|--------------------|------------------------------|-------|
|    |   |          | Оцинкованная | Покрытие - полиэстер | Покрытие - PUR RAL | Покрытие - порошковая краска |       |
|    |   |          |              |                      |                    | RAL                          | Антик |
| 1  | Труба водосточная D-100x2000*             | шт.      | 495          | 590                  | 708                | 690                          | 759   |
| 2  | Труба водосточная D-100x1000*             | шт.      | 260          | 325                  | 390                | 400                          | 440   |
| 3  | Колено трубы 45° D-100                    | шт.      | 185          | 220                  | 264                | 300                          | 330   |
| 4  | Колено трубы 90° D-100                    | шт.      | 195          | 230                  | 276                | 310                          | 341   |
| 5  | Желоб водосточный 95x90x95 (2,5 м)        | шт.      | 500          | 450                  | 540                | 570                          | 627   |
| 6  | Колено трубы сливное                      | шт.      | 220          | 245                  | 294                | 345                          | 380   |
| 7  | Угол желоба внутренний/наружный           | шт.      | 330          | 385                  | 462                | 460                          | 506   |
| 8  | Кронштейн для желоба                      | шт.      |              | 135                  |                    | 145                          | 160   |
| 9  | Держатель трубы                           | шт.      |              | 118                  |                    | 130                          | 143   |
| 10 | Воронка выпускная D100x240                | шт.      | 450          | 560                  | 672                | 770                          | 847   |
| 11 | Воронка водосборная D100x290              | шт.      | 450          | 560                  | 672                | 770                          | 847   |
| 12 | Воронка водосборная D100x240              | шт.      | 450          | 560                  | 672                | 770                          | 847   |
| 13 | Воронка водосборная скошенная D100x240    | шт.      | 450          | 560                  | 672                | 770                          | 847   |
| 14 | Комплект заглушки для желоба              | шт.      |              | 70                   | 84                 | 120                          | 132   |
| 15 | Комплект отражателя водного потока желоба | шт.      |              | 70                   | 84                 | 120                          | 132   |
| 16 | Кронштейн ЭКОНОМ 60*110*336               | шт.      |              | 70                   |                    | 120                          | 132   |

\* Максимальная длина трубы 2 метра.

Комплект держателя трубы - держатель трубы, 1 саморез 8x100 мм.

Комплект отражателя водного потока - отражатель, 4 самореза 4,2x16 мм.

Комплект заглушки для желоба - заглушка, 6 саморезов 4,2x16 мм.

**ВНИМАНИЕ!** Предоставляется услуга по ДОСТАВКЕ. Не является публичной офертой.



г. Пермь, ул. Дзержинского, 43  
тел./факс: +7(342)209-80-80

**ЦЕНТРАЛЬНЫЙ ОФИС**

ул. Писарева, 25, 2 этаж  
тел./факс: +7(342)209-80-90

**ГАЙВА**

ТЦ «Строймастер», ул. Ласьвинская, 37  
тел./факс: +7(342)214-44-29

**ЗАКАМСК**

Комсомольский проспект, 75  
тел./факс: +7(342)209-00-11

**ТИХИЙ КОМПРОС**

ТЦ «Гудвин», ул. Уральская, 63 п.2  
тел./факс: +7(342)214-45-05

**МОТОВИЛИКА**



**Водосточная система Baufort® 125\*89**

Базовые цены от 11.07.2017 г

Водосточная система из стали с покрытием на основе полиэстера отличается более высокими эксплуатационными свойствами, чем водостоки из других материалов (цинк, пластик).

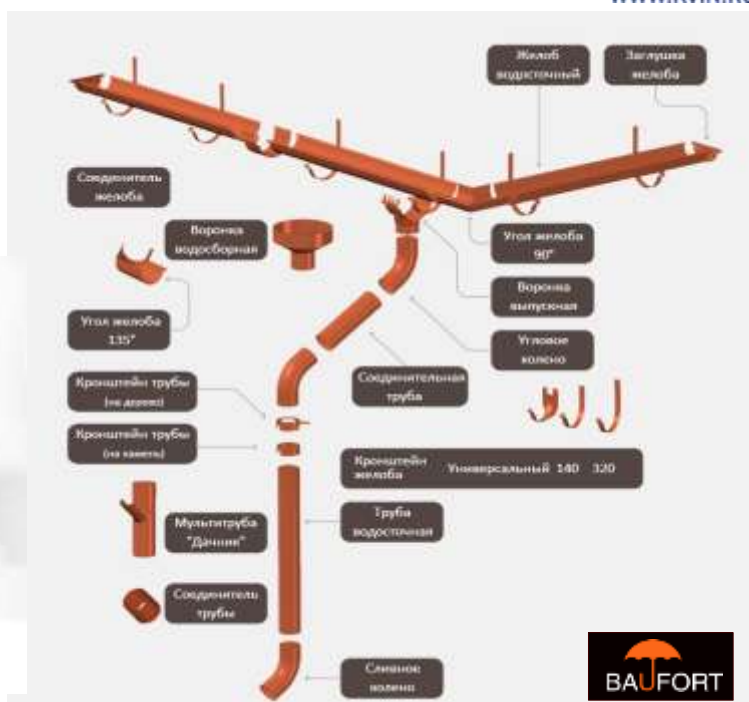

| Изображение продукции | Наименование                    | Ед. изм. | Цена, руб.                              |  |
|-----------------------|---------------------------------|----------|---|--|
|                       |                                 |          | Baufort® 125*89 полиэстер односторонний | Baufort® 125*89 полиэстер двусторонний |
|                       | Желоб полукруглый 3м            | шт.      | 692                                     | 865                                    |
|                       | Соединитель желоба              | шт.      | 147                                     | 184                                    |
|                       | Заглушка желоба универсальная   | шт.      | 123                                     | 154                                    |
|                       | Угол желоба внутр., внешн. 90°  | шт.      | 626                                     | 782                                    |
|                       | Угол желоба внутр., внешн. 135° | шт.      | 962                                     | 1203                                   |
|                       | Воронка желоба выпускная        | шт.      | 286                                     | 357                                    |
|                       | Воронка водосборная             | шт.      | 1028                                    | 1285                                   |
|                       | Кронштейн желоба 140мм          | шт.      | 128                                     | 128                                    |
|                       | Кронштейн желоба 320мм          | шт.      | 164                                     | 164                                    |
|                       | Труба круглая 3м                | шт.      | 925                                     | 1156                                   |
|                       | Труба соединительная 1м         | шт.      | 326                                     | 407                                    |
|                       | Угловое колено 60°              | шт.      | 292                                     | 365                                    |
|                       | Сливное колено                  | шт.      | 314                                     | 392                                    |
|                       | Кронштейн трубы на кирпич       | шт.      | 182                                     | 228                                    |
|                       | Кронштейн трубы на дерево       | шт.      | 124                                     | 155                                    |

Водосток с двусторонним полимерным покрытием представлен в следующих цветах: RAL 3005, RAL 8017, RAL 9003; односторонний в цвете 3005. Все цены указаны с НДС.





г. Пермь, ул. Дзержинского, 43  
тел./факс: +7(342)209-80-80

**ЦЕНТРАЛЬНЫЙ ОФИС**

ул. Писарева, 25, 2 этаж  
тел./факс: +7(342)209-80-90

**ГАЙВА**

ТЦ «Строймастер», ул. Ласьвинская, 37  
тел./факс: +7(342)214-44-29

**ЗАКАМСК**

Комсомольский проспект, 75  
тел./факс: +7(342)209-00-11

**ТИХИЙ КОМПРОС**

ТЦ «Гудвин», ул. Уральская, 63 п.2  
тел./факс: +7(342)214-45-05

**МОТОВИЛИХА**



**Водосточная система Grand Line® 125\*90**

**Базовые цены на водосточную систему Grande LINE от 19.07.2016 г**

Водосточная система из стали с двусторонним покрытием на основе полиуретана отличается более высокими эксплуатационными свойствами, чем водостоки из другим материалов(цинк, пластик),с односторонним покрытием или без покрытия.

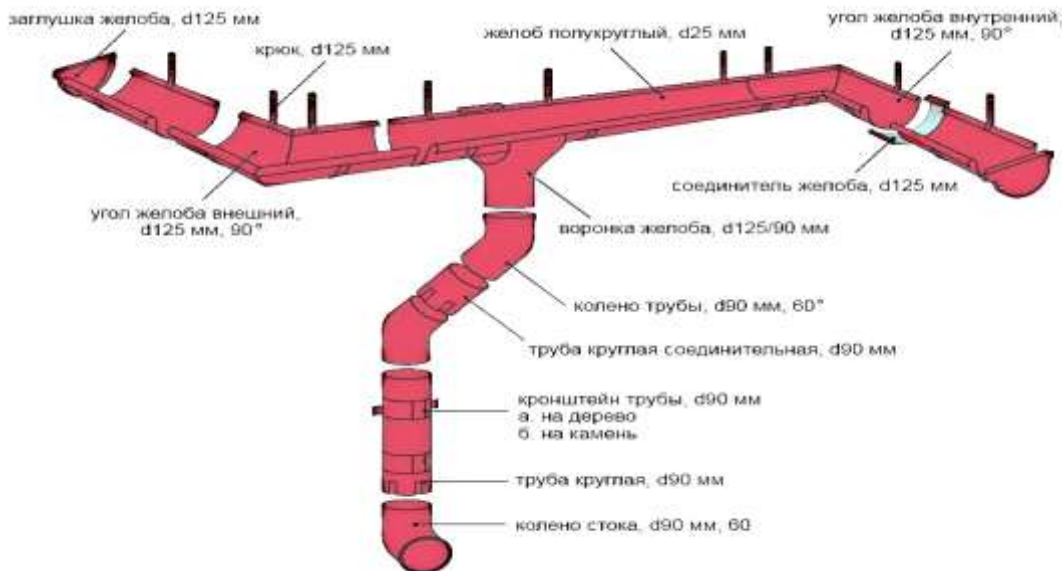

| Изображение продукции | Наименование                              | Ед. изм. | Цена, руб.                                |  |
|-----------------------|---|----------|---|--|
|                       |   |          | Grand Line® 125*90 мм Aluzinc (Алюмоцинк) | Grand Line® 125*90 мм Granite (С двусторонним покрытием) |
|                       | Желоб полукруглый GL 125 мм, 3м           | шт.      | 685                                       | 961  |
|                       | Соединитель желоба GL 125 мм              | шт.      | 127                                       | 204  |
|                       | Заглушка желоба GL 125 мм                 | шт.      | 109                                       | 171  |
|                       | Угол желоба внутр., внешн. GL 125 мм, 90° | шт.      | 614                                       | 868  |
|                       | Угол желоба внутр., внешн. GL 125мм, 135° | шт.      | 981                                       | 1336   |
|                       | Воронка желоба GL 125/90 мм               | шт.      | 262                                       | 396  |
|                       | Воронка водосборная GL 250/90 мм          | шт.      | 1125                                      | 1427   |
|                       | Крюк длинный GL 125 мм                    | шт.      | 144                                       | 182  |
|                       | Крюк короткий GL 125 мм                   | шт.      | 109                                       | 142  |
|                       | Труба круглая GL 90 мм, 3м                | шт.      | 856                                       | 1284   |
|                       | Труба круглая соединительная GL 90 мм, 1м | шт.      | 301                                       | 452  |
|                       | Колено трубы GL 90 мм 60°                 | шт.      | 248                                       | 405  |
|                       | Колено стока GL 90 мм                     | шт.      | 262                                       | 435  |
|                       | Кронштейн трубы на кирпич GL 90 мм        | шт.      | 144                                       | 253  |
|                       | Кронштейн трубы на дерево GL 90 мм        | шт.      | 109                                       | 172  |

Водосточная система Grand Line® изготовлена из оцинкованной стали с двусторонним полимерным покрытием Granite и покрытием Aluzinc.

Водосток с полимерным покрытием представлен в следующих цветах: RAL 6005, RAL 9003, RAL 3005, RAL 8017, AlZn

Все цены указаны с НДС.

ВНИМАНИЕ! Предоставляется услуга по ДОСТАВКЕ. Не является публичной офертой.









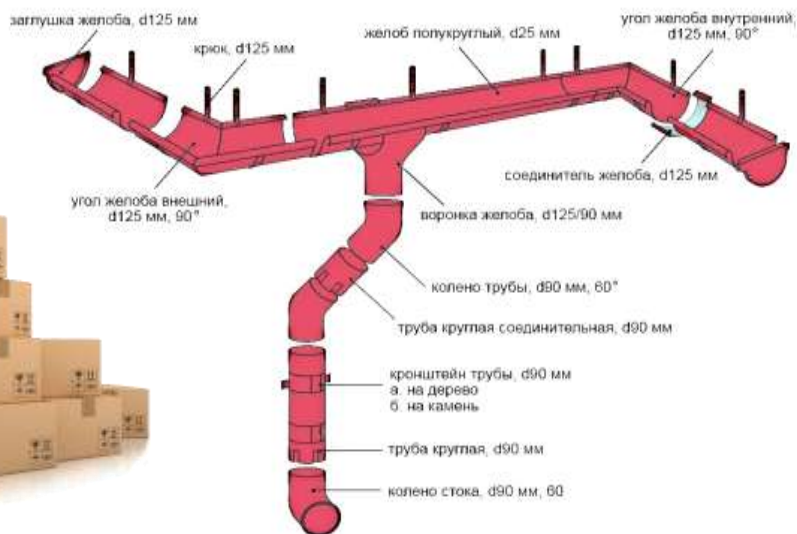
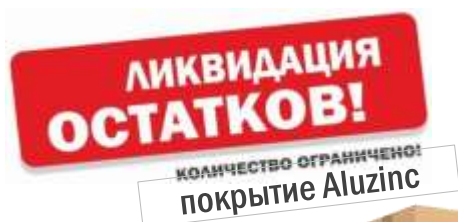









Розничный прайс, цены указаны с НДС действуют с 12.04.2016 г

Водосточная система Grand Line® изготовлена из оцинкованной стали с покрытием Aluzinc.



| Изображение продукции   | Наименование                              | Ед. изм. | Цена, руб.                                |     |
|---|---|----------|---|-----|
|   |   |          | Grand Line® 125*90 мм Aluzinc (Алюмоцинк) |     |
|  | Желоб полукруглый GL 125 мм, 3м           | шт.      | <del>659</del>                            | 593 |
|  | Соединитель желоба GL 125 мм              | шт.      | <del>122</del>                            | 110 |
|  | Заглушка желоба GL 125 мм                 | шт.      | <del>105</del>                            | 95  |
|  | Угол желоба внутр., внешн. GL 125 мм, 90° | шт.      | <del>590</del>                            | 531 |
|  | Угол желоба внутр., внешн. GL 125мм, 135° | шт.      | <del>943</del>                            | 849 |
|  | Воронка желоба GL 125/90 мм               | шт.      | <del>252</del>                            | 227 |
|  | Воронка водосборная GL 250/90 мм          | шт.      | <del>1082</del>                           | 974 |
|  | Крюк длинный GL 125 мм                    | шт.      | <del>138</del>                            | 124 |
|  | Крюк короткий GL 125 мм                   | шт.      | <del>105</del>                            | 95  |
|  | Труба круглая GL 90 мм, 3м                | шт.      | <del>823</del>                            | 741 |
|  | Труба круглая соединительная GL 90 мм, 1м | шт.      | <del>289</del>                            | 260 |
|  | Колено трубы GL 90 мм 60°                 | шт.      | <del>238</del>                            | 214 |
|  | Колено стока GL 90 мм                     | шт.      | <del>252</del>                            | 227 |
|  | Кронштейн трубы на кирпич GL 90 мм        | шт.      | <del>138</del>                            | 124 |
|  | Кронштейн трубы на дерево GL 90 мм        | шт.      | <del>105</del>                            | 95  |

Гальваническое покрытие Aluzinc®. Не темнеет, не выцветает и практически не поддается коррозии, имеет тонкое органическое покрытие Easyfilm S (Antifinger), на котором не остаются отпечатки пальцев и которое защищает изделие во время транспортировки и монтажа. Aluzinc® обеспечивает высочайшие показатели по стойкости к воздействию агрессивной среды. Температура эксплуатации от -60 до +315°С.

ВНИМАНИЕ! Предоставляется услуга по ДОСТАВКЕ. Не является публичной офертой.



Розничный прайс, цены указаны с НДС действуют с 26.08.2016 г

Водосточная система GrandSystem круглого сечения 125/90, изготовлена из оцинкованной стали с покрытием Colorcoat®.

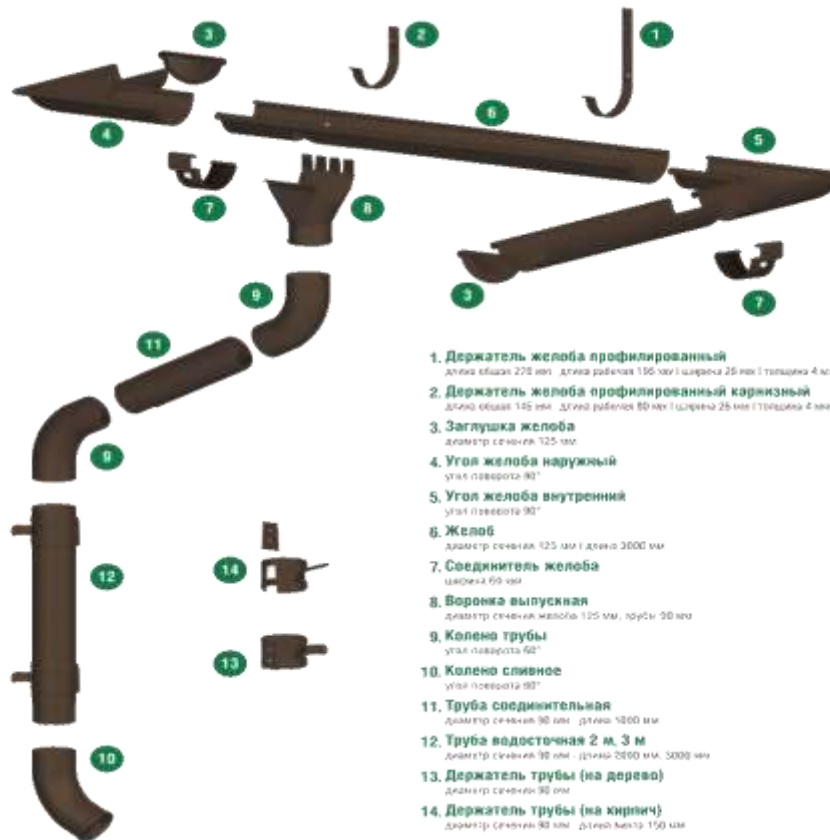

1. Держатель желоба профилированный  
длина обода 270 мм / длина ребра 195 мм / ширина 25 мм / толщина 4 мм
2. Держатель желоба профилированный карнизный  
длина обода 145 мм / длина ребра 80 мм / ширина 25 мм / толщина 4 мм
3. Заглушка желоба  
диаметр сечения 125 мм
4. Угол желоба наружный  
угол поворота 90°
5. Угол желоба внутренний  
угол поворота 90°
6. Желоб  
диаметр сечения 125 мм / длина 3000 мм
7. Соединитель желоба  
шагочка 60 мм
8. Воронка выпускная  
диаметр сечения желоба 125 мм, лоток 90 мм
9. Колено трубы  
угол поворота 60°
10. Колено сливное  
угол поворота 90°
11. Труба соединительная  
диаметр сечения 90 мм / длина 1000 мм
12. Труба водосточная 2 м, 3 м  
диаметр сечения 90 мм / длина 2000 мм, 3000 мм
13. Держатель трубы (на дерево)  
диаметр сечения 90 мм
14. Держатель трубы (на кирпич)  
диаметр сечения 90 мм / длина бокта 150 мм

| Наименование                                 | Ед. изм. | Цена, руб.            |
|--|----------|-----------------------|
|  |          | GrandSystem 125/90 мм |
| Желоб водосточный D125x3000 GS               | шт.      | 894                   |
| Держатель желоба профилированный D125x270 GS | шт.      | 169                   |
| Держатель желоба проф. карнизный D125x145 GS | шт.      | 132                   |
| Заглушка желоба D125 GS                      | шт.      | 159                   |
| Соединитель желоба D125 GS                   | шт.      | 190                   |
| Угол желоба наружный D125x90 градусов GS     | шт.      | 807                   |
| Угол желоба внутренний D125x90 градусов GS   | шт.      | 807                   |
| Воронка выпускная D125/90 GS                 | шт.      | 368                   |
| Труба водосточная D90x3000 GS                | шт.      | 1194                  |
| Труба водосточная D90x2000 GS                | шт.      | 841                   |
| Труба соединительная D90x1000 GS             | шт.      | 420                   |
| Держатель трубы D90 (на дерево) GS           | шт.      | 160                   |
| Держатель трубы D90 (на кирпич) GS           | шт.      | 235                   |
| Колено сливное D90x60 градусов GS            | шт.      | 405                   |
| Колено трубы D90x60 градусов GS              | шт.      | 377                   |

\*Стандартные цвета: RAL 9010 - белый, RAL 8017 - коричневый



г. Пермь, ул. Дзержинского, 43  
тел./факс: +7(342)209-80-80

ТЦ «Строймастер»-ул. Ласьвинская, 37  
тел./факс: +7(342)214-44-29

ТЦ «Гудвин»- ул. Уральская, 63 п.2  
тел./факс: +7(342)214-45-05

ЦЕНТРАЛЬНЫЙ ОФИС

ЗАКАМСК

МОТОВИЛИКА

ул. Писарева, 25, 2 этаж  
тел./факс: +7(342)209-80-90

Комсомольский проспект, 75  
тел./факс: +7(342)209-00-11

ГАЙВА

ТИХИЙ КОМПРОС



Изготовление сайдинга по Вашим размерам!

Розничный прайс  
Цены указаны с НДС (действуют с 14.07.2017 г.)

Металлический сайдинг

| Схема | Наименование  | Цена*    |       |          |       |
|-------|---|----------|-------|----------|-------|
|       |   | Полюстер |       | SteelArt |       |
|       |   | мб.м     | мб.м2 | мб.м     | мб.м2 |
|       | Сайдинг металлический "Корабельная доска"<br>Длина - 0,2 - 6м<br>Общая ширина - 260 мм<br>Рабочая ширина - 233 мм<br>Стандартные цвета RAL: 1014, 3005, 5005, 6005, 7004, 8017, 9003***.<br>Стандартные цвета SteelArt: дикий камень, дуб 3D, орех, золотой орех 3D | 87       | 335   | 134      | 515   |
|       | Сайдинг металлический "Блок-хаус"<br>Длина - 0,2 - 6м<br>Общая ширина - 374 мм<br>Рабочая ширина - 352 мм<br>Стандартные цвета RAL: 3005, 6005, 8017***.<br>Стандартные цвета SteelArt: дуб 3D, орех, золотой орех 3D   | 133      | 356   | 192      | 513   |
|       | Софит металлический перфорированный<br>Длина - 0,2 - 6м<br>Общая ширина - 206 мм<br>Рабочая ширина - 180 мм<br>Стандартные цвета RAL: 1014, 3005, 5005, 6005, 8017, 9003***.  | 70       | 338   | 126      | 610   |

\*весь сайдинг выпускается в защитной ламинарированной пленке

\*\* Упаковка в воздушно-пузырьковую пленку (паллеты по 10 штук) - 18руб/п.м.

При заказе менее 50 п.м. (стандартных цветов) - наценка 500 руб.

\*\*\*На цвета, которые не являются стандартными, заказы в производство принимаются от 300 п.м.!

Доборные элементы для металлического сайдинга "Корабельная доска"\*\*\*\*\*

| Наименование                      | Покрытие полиэстер, длина 2 м | Покрытие SteelArt, длина 2 м | Наименование                               | Покрытие полиэстер, длина 2 м | Покрытие SteelArt, длина 2 м | Наименование                            | Покрытие полиэстер, длина 2 м | Покрытие SteelArt, длина 2 м |
|-----------------------------------|-------------------------------|------------------------------|--|-------------------------------|------------------------------|---|-------------------------------|------------------------------|
| Угол наружный (56x50x75x75)       | 120/200/265                   | 200/265/350                  | Угол внутренний (56x50x50x75x75)           | 120/200/265                   | 200/265/350                  | Пластика начальная (пластика стартовая) | 130                           | 220                          |
| Нанесение: блинная соединительная | 130                           | 210                          | Пластика стыковая (блинная соединительная) | 350                           | 505                          | Пластика крепежная (пластика финишная)  | 200                           | 295                          |
| Угол наружный сложный             | 395                           | 530                          | Угол внутренний сложный                    | 365                           | 495                          | Пластика завершающая (блинная финишная) | 135                           | 220                          |

Доборные элементы для металлического сайдинга "Блок-хаус"\*\*\*\*\*

|                                   |         |         |                             |     |     |                         |     |     |
|-----------------------------------|---------|---------|-----------------------------|-----|-----|-------------------------|-----|-----|
| Угол наружный (56x50x75x75)       | 200/265 | 265/350 | Пластика стартовая-финишная | 130 | 220 | Угол наружный сложный   | 460 | 660 |
| Нанесение: блинная соединительная | 130     | 210     | Пластика стыковая           | 350 | 505 | Угол внутренний сложный | 385 | 530 |

\*\*\*\*\*все доборные элементы выпускаются в защитной пленке

Упаковка для металлического сайдинга "Корабельная доска"\*\*\*\*\*

| Схема | Наименование  | Руб./шт.                  | Примечание   |
|-------|---|---------------------------|--|
|       | Поддон для сайдинга 3 / 4 / 5 / 6м (ширина - 280мм) | 300 / 350 / 400 / 450     | Максимальное количество малых паллет на поддоне - 4 паллеты (1 ряд по 4 паллеты - 40 штук)   |
|       | Поддон для сайдинга 3 / 4 / 5 / 6м (ширина - 560мм) | 350 / 450 / 500 / 600     | Максимальное количество малых паллет на поддоне - 10 паллет (2 ряда по 5 паллет - 100 штук)  |
|       | Поддон для сайдинга 3 / 4 / 5 / 6м (ширина - 840мм) | 600 / 800 / 1000 / 1200   | Максимальное количество малых паллет на поддоне - 15 паллет (3 ряда по 5 паллет - 150 штук)  |
|       | Ящик для сайдинга 3 / 4 / 5 / 6м (ширина - 660мм)   | 800 / 1000 / 1200 / 1400  | Максимальное количество малых паллет на поддоне - 10 паллет (2 ряда по 5 паллет - 100 штук)  |
|       | Ящик для сайдинга 3 / 4 / 5 / 6м (ширина - 940мм)   | 1800 / 2400 / 3000 / 3600 | Максимальное количество малых паллет на поддоне - 21 паллета (3 ряда по 7 паллет - 210 штук) |

Металлический сайдинг "Корабельная доска" упаковывается в малые паллеты по 10 штук.

Упаковка для металлического сайдинга "Блок-хаус"\*\*\*\*\*

|  |   |                           |  |
|--|---|---------------------------|--|
|  | Поддон для сайдинга 3 / 4 / 5 / 6м (ширина - 780мм) | 600 / 750 / 900 / 1000    | Максимальное количество панелей - 80 штук (2 столы по 40 штук) |
|  | Ящик для сайдинга 3 / 4 / 5 / 6м (ширина - 880мм)   | 1700 / 2000 / 2400 / 2800 |  |

\*\*\*\*\*упаковка на поддон/е ящик обязательна.

Сопутствующие товары и продукция для наружного утепления стен здания и организации вентилируемых фасадов:

- Теплоизоляция
- Гидро-, ветро- и пароизоляционные пленки
- Саморезы
- Профиль для металлической обрешетки (ПП160x27, ПС50x50 и др.)



г. Пермь, ул. Дзержинского, 43  
тел./факс: +7(342)209-80-80

ТЦ «Строймастер» ул. Ласьвинская, 37  
тел./факс: +7(342)214-44-29

ТЦ «Гудвин», ул. Уральская, 63 п.2  
тел./факс: +7(342)214-45-05

ЦЕНТРАЛЬНЫЙ ОФИС

ЗАКАМСК

МОТОВИЛИХА

ул. Писарева, 25, 2 этаж  
тел./факс: +7(342)209-80-90

Комсомольский проспект, 75  
тел./факс: +7(342)209-00-11

ГАЙВА

ТИХИЙ КОМПРОС

Розничный прайс

Цены указаны с НДС действует с 14.07.2017г.



Линейные панели

| Схема | Наименование   | Цена*    |        |          |        |
|-------|--|----------|--------|----------|--------|
|       |  | Полистер |        | SteelArt |        |
|       |  | мб.м.м   | мб.м.г | мб.м.м   | мб.м.г |
|       | Линейная панель (0,164 м)<br>Длина - 0,2 - 6 м<br>Общая ширина - 164 мм<br>Рабочая ширина - 138 мм<br>Стандартные цвета RAL: 3005, 6005, 8017, 9003***.  | 59       | 358    | 100      | 610    |
|       | Линейная панель (0,206 м) гладкая, с волной, с рельеф-полосой<br>Длина - 0,2 - 6 м<br>Общая ширина - 206 мм<br>Рабочая ширина - 180 мм<br>Стандартные цвета RAL: 1014, 3005, 5005, 6005, 8017, 9003***.  | 70       | 338    | 126      | 610    |
|       | Линейная панель (0,2685 м)<br>Длина - 0,2 - 6 м<br>Общая ширина - 268,5 мм<br>Рабочая ширина - 245 мм<br>Стандартные цвета RAL: 1014, 3005, 5005, 6005, 7004, 8017, 9003***.<br>Стандартные цвета SteelArt: дикий камень, дуб 3D, орех, золотой орех 3D*** | 91       | 338    | 164      | 610    |
|       | Софит металлический перфорированный<br>Длина - 0,2 - 6 м<br>Общая ширина - 206 мм<br>Рабочая ширина - 180 мм<br>Стандартные цвета RAL: 1014, 3005, 5005, 6005, 8017, 9003***.  | 70       | 338    | 126      | 610    |

Доборные элементы для линейных панелей\*\*

| Наименование                          | Покрытие полистер, лист 2 м | Покрытие SteelArt, лист 2 м | Наименование                                  | Покрытие полистер, лист 2 м | Покрытие SteelArt, лист 2 м |
|---------------------------------------|-----------------------------|-----------------------------|---|-----------------------------|-----------------------------|
| Угол наружный (38x30)/(58x50)/(75x75) | 120/200/265                 | 200/265/350                 | Угол внутренний (38x30)/(58x50)/(75x75)       | 120/200/265                 | 200/265/350                 |
| Нащельник (плата соединительная)      | 130                         | 210                         | Плита стыковая (плата соединительная сложная) | 350                         | 505                         |
| Угол наружный сложный                 | 395                         | 530                         | Угол внутренний сложный                       | 365                         | 495                         |
|                                       |                             |                             | Плита стартовая-финишная                      | 130                         | 220                         |
|                                       |                             |                             | Ларифакт                                      | 180                         | 255                         |
|                                       |                             |                             | Линейка                                       | 205                         | 275                         |

Упаковка для ЛИНЕЙНЫХ ПАНЕЛЕЙ и СОФИТА МЕТАЛЛИЧЕСКОГО\*\*\*\*\*

| Схема | Наименование   | Рубл.                                  | Примечание   |
|-------|--|--|--|
|       | Поддон для 0,164 панели 3 / 4 / 5 / 6м (ширина - 950мм)                  | 770 / 970 / 1150 / 1350                | Максимальное количество малых паллет на поддоне - 50 паллеты (5 рядов по 10 паллет - 500 штук) |
|       | Поддон для 0,164 панели 3 / 4 / 5 / 6м (ширина - 570мм)                  | 550 / 670 / 770 / 880                  | Максимальное количество малых паллет на поддоне - 21 паллета (3 ряда по 7 паллет - 210 штук)   |
|       | Поддон для 0,206 панели и софита 3 / 4 / 5 / 6м (ширина - 920мм)         | 770 / 970 / 1150 / 1350                | Максимальное количество малых паллет на поддоне - 40 паллет (4 ряда по 10 паллет - 400 штук)   |
|       | Поддон для 0,206 панели и софита 1 / 2 / 3 / 4 / 5 / 6м (ширина - 470мм) | 285 / 375 / 460 / 560 / 660 / 760      | Максимальное количество малых паллет на поддоне - 10 паллета (2 ряда по 5 паллет - 100 штук)   |
|       | Поддон для 0,206 панели и софита 3 / 4 / 5 / 6м (ширина - 690мм)         | 590 / 730 / 850 / 980                  | Максимальное количество малых паллет на поддоне - 21 паллета (3 ряда по 7 паллет - 210 штук)   |
|       | Поддон для 0,2685 панели и софита 3 / 4 / 5 / 6м (ширина - 950мм)        | 490 / 590 / 690 / 790                  | Максимальное количество малых паллет на поддоне - 14 паллета (2 ряда по 7 паллет - 140 штук)   |
|       | Поддон для 0,2685 панели и софита 3 / 4 / 5 / 6м (ширина - 880мм)        | 700 / 870 / 1050 / 1200                | Максимальное количество малых паллет на поддоне - 21 паллета (3 ряда по 7 паллет - 210 штук)   |
|       | Ящик для 0,206 панели и софита 3 / 4 / 5 / 6м (ширина - 570мм) ЭКОНОМ    | 1180 / 1280 / 1560 / 1750              | Максимальное количество малых паллет на поддоне - 10 паллета (2 ряда по 5 паллет - 100 штук)   |
|       | Ящик для 0,206 панели и софита 3 / 4 / 5 / 6м (ширина - 790мм) ЭКОНОМ    | 1450 / 1550 / 1860 / 2100              | Максимальное количество малых паллет на поддоне - 21 паллета (3 ряда по 7 паллет - 210 штук)   |
|       | Ящик для 0,164 панели 3 / 4 / 5 / 6м (ширина - 670мм) ЭКОНОМ             | 1330 / 1540 / 1750 / 1960              | Максимальное количество малых паллет на поддоне - 21 паллета (3 ряда по 7 паллет - 210 штук)   |
|       | Ящик для 0,2685 панели и софита 3 / 4 / 5 / 6м (ширина - 690мм) ЭКОНОМ   | 1280 / 1340 / 1640 / 1840              | Максимальное количество малых паллет на поддоне - 14 паллета (2 ряда по 7 паллет - 140 штук)   |
|       | Ящик для 0,2685 панели и софита 3 / 4 / 5 / 6м (ширина - 980мм) ЭКОНОМ   | 1500 / 1600 / 2000 / 2200              | Максимальное количество малых паллет на поддоне - 21 паллета (3 ряда по 7 паллет - 210 штук)   |
|       | Ящик для 0,206 панели и софита 1 / 2 / 3 / 4 / 5 / 6м (ширина - 570мм)   | 780 / 1020 / 1240 / 1540 / 1830 / 2140 | Максимальное количество малых паллет на поддоне - 10 паллета (2 ряда по 5 паллет - 100 штук)   |
|       | Ящик для 0,206 панели и софита 3 / 4 / 5 / 6м (ширина - 790мм)           | 1610 / 1940 / 2300 / 2690              | Максимальное количество малых паллет на поддоне - 21 паллета (3 ряда по 7 паллет - 210 штук)   |
|       | Ящик для 0,164 панели 3 / 4 / 5 / 6м (ширина - 670мм)                    | 1420 / 1750 / 2100 / 2420              | Максимальное количество малых паллет на поддоне - 21 паллета (3 ряда по 7 паллет - 210 штук)   |
|       | Ящик для 0,2685 панели и софита 3 / 4 / 5 / 6м (ширина - 690мм)          | 1370 / 1660 / 1970 / 2280              | Максимальное количество малых паллет на поддоне - 14 паллета (2 ряда по 7 паллет - 140 штук)   |
|       | Ящик для 0,2685 панели и софита 3 / 4 / 5 / 6м (ширина - 980мм)          | 1670 / 2060 / 2450 / 2840              | Максимальное количество малых паллет на поддоне - 21 паллета (3 ряда по 7 паллет - 210 штук)   |

Линейные панели и софиты металлические упаковываются в малые паллеты по 10 штук.

\*\*\*\*\*упаковка на поддон/ящик **обязательна**.

\*все линейные панели выпускается в защитной ламинированной пленке

\*\*все доборные элементы выпускаются в защитной пленке

При заказе менее 50 п.м. (стандартных цветов) - наценка 500 руб.

\*\*\*На цвета, которые не являются стандартными, заказы в производство принимаются от 300 п.м.!

Сопутствующие товары и продукция для наружного утепления стен здания и организации вентилируемых фасадов:

- Теплоизоляция
- Гидро-, ветро- и пароизоляционные пленки
- Саморезы
- Профиля для металлической обрешетки (ПП60x27, ПС50x50 и др.)





г. Пермь, ул. Дзержинского, 43  
тел./факс: +7(342)209-80-80

ТЦ «Строймастер» ул. Ласьвинская, 37  
тел./факс: +7(342)214-44-29

ТЦ «Гудвин», ул. Уральская, 63 п.2  
тел./факс: +7(342)214-45-05

**ЦЕНТРАЛЬНЫЙ ОФИС**

**ЗАКАМСК**

**МОТОВИЛИКА**

ул. Писарева, 25, 2 этаж  
тел./факс: +7(342)209-80-90

Комсомольский проспект, 75  
тел./факс: +7(342)209-00-11

**ГАЙВА**



**ТИХИЙ КОМПРОС**



[WWW.KVIN.RU](http://WWW.KVIN.RU)

### Шифер

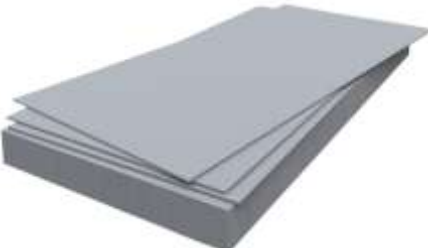
Цены с учётом НДС действуют с 21.03.17 г

| Элемент  | Назначение   | Размер, м | Кол-во на поддоне, шт. | Ед.изм | Цена за шт., руб.* | Цена за м2, руб.* |
|--|--|-----------|------------------------|--------|--------------------|-------------------|
| Шифер плоский (толщина 8 мм) Стерлитамак               |  | 1,75x1,1  | 70                     | шт.    | 347                | 180               |
| Шифер плоский (толщина 10 мм) Стерлитамак              |  | 1,75x1,1  | 55                     | шт.    | 438                | 228               |
| Шифер серый СВ-40/150-8 волновой ГОСТ (толщина 5,8 мм) |  | 1,75x1,13 |                        | шт.    | 296                | 150               |
| Крепёж для шифера 10 мм сварной                        |  | 10 мм     |                        | шт.    | 10                 |                   |

\* Цены действительны при отгрузке со склада 2-я Сорокинская, 64а

**ВНИМАНИЕ!** Предоставляется услуга по ДОСТАВКЕ.  
Не является публичной офертой





г. Пермь, ул. Дзержинского, 43  
тел./факс: +7(342)209-80-80

**ЦЕНТРАЛЬНЫЙ ОФИС**

ул. Писарева, 25, 2 этаж  
тел./факс: +7(342)209-80-90

**ГАЙВА**

ТЦ «Строймастер», ул. Ласьвинская, 37  
тел./факс: +7(342)214-44-29

**ЗАКАМСК**

Комсомольский проспект, 75  
тел./факс: +7(342)209-00-11

**ТИХИЙ КОМПРОС**

ТЦ «Гудвин», ул. Уральская, 63 п.2  
тел./факс: +7(342)214-45-05

**МОТОВИЛИХА**



WWW.KVIN.RU

## Подсистема для вентилируемых фасадов

Цены с учётом НДС действуют с 28.06.16 г

| Элемент   | Назначение  | Ед.изм | Цена, руб. |
|---|---|--------|------------|
| Дюбель фасадный 10x100 +шуруп с шестигранн.головкой (универсальный) | предназначен для крепления крепежных кронштейнов  | шт.    | <b>20</b>  |
| Крепежный кронштейн КК 50x50x50 (2мм)                               |   | шт.    | <b>12</b>  |
| Крепежный кронштейн КК 100x50x50 (2мм)                              |   | шт.    | <b>17</b>  |
| Крепежный кронштейн КК 150x50x50 (2мм)                              |   | шт.    | <b>21</b>  |
| Крепежный кронштейн КК 200x50x50 (2мм)                              |   | шт.    | <b>25</b>  |
| Крепежный профиль Г-образный 40x40x3000 (1,0мм)                     | обеспечивает надежное крепление Г-образного профиля к стене, 5 шт на профиль  | шт.    | <b>168</b> |
| Профиль вертикальный осн.П-образ. 20x22x65x3000x1.2 (1 шт - 3 п.м.) | используется при обустройстве вентилируемого фасада с облицовкой из профнастила, винилового или металлического сайдинга, устанавливается с рекомендуемым шагом 600 мм | шт.    | <b>88</b>  |
| Уплотнитель паронитовый 50x50 (2мм)                                 | для монтажа обрешетки легких конструкций, применяемых при устройстве навесных фасадов зданий с небольшой несущей способностью   | п.м.   | <b>88</b>  |
|   | препятствует возникновению коррозии металла в месте контакта крепежного кронштейна со стеной и снижает влияние мостика холода   | шт.    | <b>6</b>   |

**ВНИМАНИЕ!** Предоставляется услуга по **ДОСТАВКЕ**.  
Не является публичной офертой



## ПЕРМСКИЙ ЗАВОД ПРОФНАСТИЛА

e-mail: prof@kvin.ru



г. Пермь, ул. Дзержинского, 43  
тел./факс: +7(342)209-80-80

ТЦ «Строймастер»-ул. Ласьвинская, 37  
тел./факс: +7(342)214-44-29

ТЦ «Гудвин», ул. Уральская, 63 п.2  
тел./факс: +7(342)214-45-05

**ЦЕНТРАЛЬНЫЙ ОФИС**  
ул. Писарева, 25, 2 этаж  
тел./факс: +7(342)209-80-90

**ЗАКАМСК**  
Комсомольский проспект, 75  
тел./факс: +7(342)209-00-11

**МОТОВИЛИКА**

**ГАЙБА**

**ТИХИЙ КОМПРОС**





WWW.KVIN.RU

Базовые цены действительны от 06.10.2016 г

### Проходки кровельные

Проходка кровельная - простое и надежное решение для герметизации круглых труб и вывода на кровлю. Состоит из алюминиевого фланца и гофры из ЭПДМ-резины, а с обратной стороны изменяются канавки для заполнения кровельным герметиком

| Наименование                |  | Цвета                  | Диаметр, мм | Размер фланца | Цена, руб./шт. | Изображение   |
|-----------------------------|--|------------------------|-------------|---------------|----------------|---|
| Проходка кровельная угловая | Предназначена для скатных кровель с углом наклона более 25 градусов  | Красный/<br>коричневый | №1 d75-200  | 500*595       | 1160,0         |  |
| Проходка кровельная прямая  | Предназначены для плоских и малоуклонных кровель, отлично подходит для монтажа сэндвич-труб, труб вентиляции, электрических кабелей, флажтоков и мачт телевизионных антенн | Красный/<br>коричневый | №4 d75-160  | 254*254       | 680,0          |  |
|                             |  |                        | №7 d152-280 | 364*364       | 1100,0         |   |

**ВНИМАНИЕ! Предоставляется услуга по ДОСТАВКЕ.**

Не является публичной офертой



г. Пермь, ул. Дзержинского, 43  
тел./ факс: +7(342)209-80-80

ТЦ «Строймастер» ул. Ласьвинская, 37  
тел./ факс: +7(342)214-44-29

ТЦ «Гудвин», ул. Уральская, 63 п.2  
тел./ факс: +7(342)214-45-05

**ЦЕНТРАЛЬНЫЙ ОФИС**

**ЗАКАМСК**

**МОТОВИЛИКА**

ул. Писарева, 25, 2 этаж  
тел./ факс: +7(342)209-80-90

Комсомольский проспект, 75  
тел./ факс: +7(342)209-00-11

**ГАЙВА**

**ТИХИЙ КОМПРОС**



Розничный прайс

Цены указаны с НДС действуют с 22.09.2017 г

**Саморезы кровельные ПРЕМИУМ, (GUNNEBO, INFO-GLOBAL (Европа))**

| Покрытие     | Размер, мм | руб./шт. |
|--------------|------------|----------|
| Окрашенный   | 4,8x35     | 4,60     |
|              | 4,8x50     | 5,70     |
|              | 4,8x70     | 6,60     |
| Оцинкованный | 4,8x35     | 4,10     |
|              | 4,8x50     | 4,90     |
|              | 4,8x70     | 6,00     |



**Саморезы кровельные СТАНДАРТ, (DAXMER)**

| Покрытие     | Размер, мм | руб./шт. |
|--------------|------------|----------|
| Окрашенный   | 4,8x35     | 2,40     |
|              | 4,8x50     | 3,10     |
|              | 4,8x70     | 3,50     |
| Оцинкованный | 4,8x35     | 1,90     |
|              | 4,8x50     | 2,70     |
|              | 4,8x70     | 3,10     |

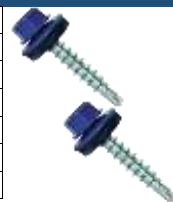

**Саморезы кровельные ЭКОНОМ (Китай, Россия, Тайвань)**

| Покрытие     | Размер, мм | руб./шт. |
|--------------|------------|----------|
| Окрашенный   | 4,8x35     | 1,90     |
|              | 4,8x50     | 2,10     |
|              | 4,8x70     | 2,70     |
| Оцинкованный | 4,8x35     | 1,50     |
|              | 4,8x50     | 2,00     |
|              | 4,8x70     | 2,60     |



**Самосверлящий винт с шайбой (саморез по металлу для монтажа заборов) ПРЕМИУМ**

| Покрытие     | Размер, мм | руб./шт. |
|--------------|------------|----------|
| Окрашенный   | 4,8x19     | 4,30     |
| Оцинкованный | 4,8x19     | 3,70     |



**Самосверлящий винт с шайбой (саморез по металлу для монтажа заборов) СТАНДАРТ**

| Покрытие     | Размер, мм | руб./шт. |
|--------------|------------|----------|
| Окрашенный   | 4,8x19     | 2,50     |
| Оцинкованный | 4,8x19     | 1,90     |



**Самосверлящий винт с шайбой (саморез по металлу для монтажа заборов) ЭКОНОМ**

| Покрытие     | Размер, мм | руб./шт. |
|--------------|------------|----------|
| Окрашенный   | 4,8x19     | 2,10     |
|              | 5,5x19     | 2,40     |
| Оцинкованный | 4,8x19     | 1,40     |
|              | 5,5x19     | 1,60     |



**Саморезы для монтажа сайдинга**

|  |        |      |
|--|--------|------|
| Саморез сверлоконечный по металлу оцинк. | 4,2x25 | 0,75 |
|--|--------|------|



**Саморезы для монтажа профиля ГКЛ**

|                                 |        |      |
|---------------------------------|--------|------|
| Саморез острый по дереву оцинк. | 4,2x25 | 0,70 |
| Саморез черный по металлу       | 3,5x25 | 0,28 |



**Заклепки**

| Покрытие   | Размер, мм | руб./шт. |
|------------|------------|----------|
| Окрашенный | 3,2x8      | 0,80     |
| Ал./ст.    | 4,8x8      | 1,30     |



**Крепеж для стеллажей**

| Наименование        | руб./шт. |
|---------------------|----------|
| Винт мебельный 5x10 | 2,1      |
| Гайка М5            | 0,90     |

\* Самосверлящий винт 4,8\*19: Тайвань - по 700/800 шт., Hardwex - по 250 шт., Daxmer - по 400 шт., Gunnebo - по 250 шт.  
Саморезы 4,8\*35: Daxmer, Hardwex - по 250 шт., Тайвань по 250/500 шт., Отак фасуется в пакеты в любом количестве, Gunnebo - 250 шт.  
Саморезы 4,8\*50: Daxmer - 150 шт., Hardwex - 200 шт., Тайвань - 100/400 шт., Отак фасуется в пакеты в любом количестве, Gunnebo - 100 шт.  
Саморезы 4,8\*70: Daxmer - 100/150 шт., Hardwex - 150 шт., Тайвань 100/250 шт., Отак фасуется в пакеты в любом количестве, Gunnebo - 100 шт.  
Заклепки 3,2\*8: - по 1000 шт.  
Заклепки 4,8\*8: - по 500 шт.

\*\* Стандартные цвета - RAL 3005, RAL 3003, RAL 6005, RAL 6002, RAL 8017, RAL 5002, RAL 5005, RAL 9003.



г. Пермь, ул. Дзержинского, 43  
тел./факс: +7(342)209-80-80

ТЦ «Строймастер», ул. Ласьвинская, 37  
тел./факс: +7(342)214-44-29

ТЦ «Будвин», ул. Уральская, 63 п.2  
тел./факс: +7(342)214-45-05

ЦЕНТРАЛЬНЫЙ ОФИС

ЗАКАМСК

МОТОВИЛИКА

ул. Писарева, 25, 2 этаж  
тел./факс: +7(342)209-80-90

Комсомольский проспект, 75  
тел./факс: +7(342)209-00-11

ГАЙБА

ТИХИЙ КОМПРОС



**Забор из профнастила**

Цены с учётом НДС действуют с 08.09.2017 г

| Заборные секции  | Ширина   | Высота | Цена                |   | Применение   |
|--|----------|--------|---------------------|---|--|
|  |          |        | неокрашен.          | окрашен.  |  |
| <b>КАЛИТКА</b>   |          |        |                     |   |  |
| Каркас калитки   |          | 1450   | 2500                | 2800  | Небольшая дверь в заборе, предназначенная для входа в огороженную территорию. К каркасу приварена верхняя часть шарнира  |
| Каркас калитки с замком  |          |        | 4000                | 4300  |  |
| Каркас калитки с замком обшитый профлистом SP <sup>2</sup>           |          |        | 5000                | 5300  | Небольшая дверь в заборе, предназначенная для входа в огороженную территорию. В калитку вставляется врезной замок под ключ с ручкой. К каркасу приварена верхняя часть шарнира                                 |
| Каркас калитки с замком обшитый профлистом DP <sup>2</sup>           |          |        | 5100                | 5400  |  |
| Каркас калитки с замком обшитый профлистом SteelArt <sup>2</sup>     |          | 1850   | 5400                | 5700  | Небольшая дверь в заборе, предназначенная для входа в огороженную территорию. В калитку, обшитую листом профнастила, вставляется врезной замок под ключ с ручкой. К каркасу приварена верхняя часть шарнира    |
| Каркас калитки   |          |        | 2800                | 3100  |  |
| Каркас калитки с замком  |          |        | 4300                | 4600  | Небольшая дверь в заборе, предназначенная для входа в огороженную территорию. В калитку, обшитую листом профнастила, вставляется врезной замок под ключ с ручкой. К каркасу приварена верхняя часть шарнира    |
| Каркас калитки с замком обшитый профлистом SP <sup>2</sup>           |          |        | 5500                | 5800  |  |
| Каркас калитки с замком обшитый профлистом DP <sup>2</sup>           |          | 5600   | 5900                | Небольшая дверь в заборе, предназначенная для входа в огороженную территорию. В калитку, обшитую листом профнастила, вставляется врезной замок под ключ с ручкой. К каркасу приварена верхняя часть шарнира |  |
| Каркас калитки с замком обшитый профлистом SteelArt <sup>2</sup>     |          | 6000   | 6300                |   |  |
| <b>ВОРОТА<sup>2</sup></b>  |          |        |                     |   |  |
| Створка ворот (в комплекте с засовом)                                | 1500     | 1450   | 2600                | 2900  | Распашные ворота, открываемые ручным способом. Ворота состоят из двух створок ворот (правой и левой) с засовами, фиксирующими створки ворот снизу (вставляются в землю).                                       |
|  | 1750     |        | 2800                | 3100  |  |
|  | 2000     |        | 3000                | 3300  |  |
|  | 1500     | 1850   | 2900                |   |  |
|  | 1750     |        | 3100                |   |  |
|  | 2000     |        | 3300                |   |  |
| Закладная  |          |        | 100                 | 110   | Закладная фиксирует створки ворот между собой сверху.  |
| Профлист С8, НС10, С21 <sup>1</sup>                                  |          |        | Прайс на профнастил |   | Используется для облицовки каркаса ворот.  |
| <b>ЗАБОР</b>   |          |        |                     |   |  |
| Профлист С8, НС10, С21 <sup>1</sup>                                  |          |        | Прайс на профнастил |   | Профнастил для забора представляет собой качественную, высокую, а также непроницаемую и эстетически привлекательно ограду. Монтируется при помощи саморезов к лагам.   |
| Парапет для профнастила  |          |        | Прайс на ДЭ №2      |   | Декоративный элемент, который придает всей конструкции законченный вид   |
| <b>КАРКАС СЕКЦИИ ЗАБОРА</b>  |          |        |                     |   |  |
| Опорный столб (стойка) из профильной трубы <sup>3</sup>              | Длина, м |        | Цена                |   | Металлические столбы, обеспечивающие прочность конструкции забора. К опорному столбу при помощи кронштейнов (забор без сварки) или сварочного аппарата монтируются поперечные лаги для крепления профнастила   |
| -Профильная труба 60x40x2  | 3        |        | 558                 |   |  |
| -Труба НКТ 73x5,5  | 3        |        | 504                 |   |  |
| -Труба НКТ 73x5,5  | 2,5      |        | 420                 |   |  |
| Лага из профильной трубы   | Длина, м |        | Цена                |   | Горизонтальная перекладина (закрепляется на опорных столбах) к которой монтируется профнастил  |
| -Профильная труба 40x20x1,5  | 3        |        | 240                 |   |  |
| Заглушка (пластмассовая черная)                                      | 20x40    |        | 14                  |   |  |
| Заглушка (пластмассовая черная)                                      | 40x60    |        | 25                  |   | Вбивается внутрь опорного столба для защиты от осадков.  |
| Заглушка для труб НКТ 73   |          |        | 50                  |   | Вбивается внутрь опорного столба для защиты от осадков.  |
| <b>КРЕПЕЖНЫЕ ЭЛЕМЕНТЫ ДЛЯ ЗАБОРА БЕЗ СВАРКИ</b>                      |          |        |                     |   |  |
|  |          |        | Цена                |   |  |
|  |          |        | неокрашен.          | окрашен.  |  |
| Соединитель лаг  |          |        | 55                  | -   | Устанавливается между опорными столбами для соединения лаг.  |
| Х-кронштейн для забора универсальный 1,5 мм черный                   |          |        | 61                  | -   | Устанавливается к столбам ограждения на крепления лаг при монтаже забора.  |
| Х-кронштейн для забора универсальный 1,5 мм оцинкованный             |          |        | 61                  | -   | Устанавливается к столбам ограждения на крепления лаг при монтаже забора.  |
| Кронштейн прямой   |          |        | 130                 | 145   | Устанавливается на опорный столб для крепления лаг на прямом участке забора. В комплекте с саморезами.   |
| Кронштейн угловой 90°  |          |        | 130                 | 145   | Устанавливается на опорный столб для крепления лаг на угловом участке забора 90°. В комплекте с саморезами.  |
| Кронштейн угловой регулируемый (от 90° до 170°)                      |          |        | 130                 | 145   | Устанавливается на опорный столб для крепления лаг на угловом участке забора от 90° до 170°. В комплекте с саморезами.   |
| Кронштейн торцевой   |          |        | 130                 | 145   | Устанавливается на опорный столб для крепления лаги, отходящей в одну сторону. В комплекте с саморезами.   |
| <b>КРЕПЕЖНЫЕ ЭЛЕМЕНТЫ ДЛЯ ЗАБОРА</b>                                 |          |        |                     |   |  |
| Соединитель лаг  |          |        | 50                  | -   | Устанавливается между опорными столбами для соединения лаг.  |
| Втулка одиночная (нижняя часть) <sup>4</sup>                         |          |        | 350                 |   | Устанавливается на опорный столб для крепления калитки и ворот при их раздельном расположении (т.е. створка ворот и калитка крепятся на разные опорные столбы). Исполнение выбирается по типу калитки и ворот. |
| Втулка двойная (нижняя часть) <sup>4</sup>                           |          |        | 390                 |   | Устанавливается на опорный столб для крепления калитки и ворот при их совместном расположении (т.е. створка ворот и калитка крепятся на один опорный столб).   |
| Комплект для крепления втулки  |          |        | 25                  |   | Болт М10 - 2 шт., Гайка М10 - 2 шт., шайба плоская - 2 шт., шайба пружинная - 2 шт.  |
| <b>МОНТАЖНЫЕ ЭЛЕМЕНТЫ</b>  |          |        |                     |   |  |
| Приспособление для установки опорных столбов (стоек) калитки и ворот |          |        | 300                 |   | Приспособления позволяют выставить точный размер проема и сохранить его после застывания бетона  |
| <b>САМОРЕЗЫ</b>  |          |        |                     |   |  |
| Самосверлящий винт с шайбой 4.8x19                                   |          |        | Прайс на саморезы   |   | Используется для крепления профнастила к каркасу забора.   |

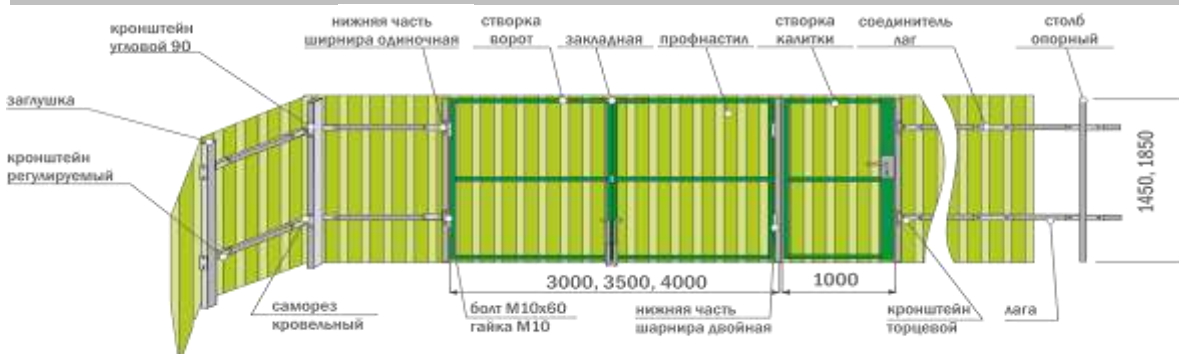

<sup>1</sup>Рекомендуемая длина профнастила 1500 мм для калитки, ворот и забора высотой 1450 мм. Максимальная длина профлиста 1700 мм.  
<sup>2</sup>Рекомендуемая длина профнастила 1900 мм для калитки, ворот и забора высотой 1850 мм. Максимальная длина профлиста 2100 мм.  
<sup>3</sup>Для калитки используется профнастил С8, НС10, С21.  
<sup>4</sup>Рекомендуемая длина опорного столба 2500 мм для ограждения высотой 1450 мм. Рекомендуемая длина опорного столба 2900 мм для ограждения высотой 1850 мм.  
**Втулка одиночная (нижняя часть) и втулка двойная (нижняя часть) с калиткой и створками ворот не комплектуются! Выписывать отдельно!**  
 Максимальные размеры стандартных ворот, которые возможно окрасить в порошковую краску составляют 1850x1500 и 1450x2000 мм



г. Пермь, ул. Дзержинского, 43  
тел./факс: +7(342)209-80-80

ТЦ «Строймастер», ул. Ласьвинская, 37  
тел./факс: +7(342)214-44-29

ТЦ «Гудвин», ул. Уральская, 63 п.2  
тел./факс: +7(342)214-45-05

ЦЕНТРАЛЬНЫЙ ОФИС

ЗАКАМСК

МОТОВИЛИХА

ул. Писарева, 25, 2 этаж  
тел./факс: +7(342)209-80-90

Комсомольский проспект, 75  
тел./факс: +7(342)209-00-11

ГАЙВА

ТИХИЙ КОМПРОС



**БАЗОВЫЕ ЦЕНЫ НА ДЫМОХОДЫ-МОНО**

Цены указаны с НДС действуют с 09.01.2017 г

| Внешний вид | Наименование       | Материал | Диаметр трубы D, мм |         |         |         |         |         |         |         | Область применения   |   |
|-------------|--------------------|----------|---------------------|---------|---------|---------|---------|---------|---------|---------|--|---|
|             |                    |          | 110                 | 115     | 120     | 130     | 150     | 180     | 200     | 250     |  |   |
|             | Труба 1 м          | нерж.316 | 900                 | 950     | 990     | 1 050   | 1 150   | 1 400   | 1 430   | 1 800   | Труба является основным элементом дымоходной системы. Используется на ее прямых участках для достижения требуемой высоты.  |   |
|             |                    | нерж.430 | 480                 | 520     | 550     | 600     | 680     | 750     | 850     | 1 100   |  |   |
|             | Труба 0,5 м        | нерж.316 | 620                 | 700     | 700     | 750     | 800     | 950     | 1 000   | 1 300   |  |   |
|             |                    | нерж.430 | 310                 | 320     | 350     | 370     | 400     | 430     | 480     | 600     |  |   |
|             | Отвод 45°          | нерж.316 | 800                 | 850     | 890     | 930     | 1 000   | 1 100   | 1 250   | 1 550   |  | Используется для огибания препятствий при установке дымохода. |
|             |                    | нерж.430 | 550                 | 565     | 580     | 610     | 660     | 720     | 780     | 900     |  |   |
|             | Отвод 87°          | нерж.316 | 1 200               | 1 230   | 1 250   | 1 300   | 1 400   | 1 500   | 1 680   | 1 900   |  |   |
|             |                    | нерж.430 | 670                 | 680     | 690     | 730     | 750     | 850     | 950     | 1 050   |  |   |
|             | Тройник            | нерж.316 | 1 000               | 1 050   | 1 080   | 1 140   | 1 300   | 1 550   | 1 700   | 2 150   | Может использоваться для соединения горизонтального и вертикального участков, либо для обеспечения доступа к дымовому каналу, для контроля и чистки.   |   |
|             |                    | нерж.430 | 650                 | 680     | 700     | 750     | 820     | 950     | 1 000   | 1 400   |  |   |
|             | Шибер (поворотный) | нерж.316 | 1 000               | 1 030   | 1 050   | 1 150   | 1 250   | 1 500   | 1 650   | 2 100   | Используется для регулирования тяги, путем частичного перекрытия дымового канала, а также в качестве заслонки на неэксплуатируемом камине с открытой топкой для предотвращения оттока теплого воздуха из помещения через дымоход. Заслонка - дроссельная заглушка. |   |
|             |                    | нерж.430 | 600                 | 650     | 700     | 750     | 800     | 850     | 950     | 1 100   |  |   |
|             | Зонт для трубы     | нерж.430 | 410                 | 440     | 460     | 500     | 560     | 650     | 720     | 900     | Устанавливается на окончание дымохода для защиты от выпадающих осадков.  |   |
|             | Дефлектор          | нерж.430 | 1000                | 1100    | 1200    | 1300    | 1500    | 1800    | 2100    | 2700    | Устанавливается на окончание дымохода в подветренных местах для предотвращения возникновения противотяги в дымоходе.   |   |
|             | Переход Mono-Mono  | d - D    |                     | 110-115 | 115-120 | 120-130 | 130-150 | 150-180 | 180-200 | 200-250 | Используется в моно-системе при необходимости изменения диаметра дымового канала одноступенного дымохода.  |   |
|             |                    | нерж.316 | -                   | 750     | 780     | 800     | 850     | 1000    | 1100    | 1200    |  |   |
|             |                    | нерж.430 | -                   | 530     | 550     | 600     | 650     | 700     | 800     | 900     |  |   |

**По желанию заказчика:**

Трубы могут быть изготовлены длиной до 2 метров.

Поверхность дымоходов оцинкованная может быть матовой или кристаллической, нержавеющая сталь - зеркальной.

Наружняя часть прохода перекрытия, зонта для трубы может быть покрыты термостойкой порошковой краской (см. прайс "Порошковая окраска").

**ВНИМАНИЕ!** Предоставляется услуга по ДОСТАВКЕ.  
Не является публичной офертой



# ПЕРМСКИЙ ЗАВОД ПРОФНАСТИЛА

e-mail: prof@kvin.ru

г. Пермь, ул. Дзержинского, 43  
тел./факс: +7(342)209-80-80

ТЦ «Строймастер», ул. Ласьвинская, 37  
тел./факс: +7(342)214-44-29

ТЦ «Гудвин», ул. Уральская, 63 п.2  
тел./факс: +7(342)214-45-05

ЦЕНТРАЛЬНЫЙ ОФИС

ЗАКАМСК

МОТОВИЛИХА

ул. Писарева, 25, 2 этаж  
тел./факс: +7(342)209-80-90

Комсомольский проспект, 75  
тел./факс: +7(342)209-00-11

ГАЙВА

ТИХИЙ КОМПРОС



## БАЗОВЫЕ ЦЕНЫ НА ДЫМОХОДЫ-СЭНДВИЧ

Цены указаны с НДС действуют с 09.01.2017 г

| Внешний вид | Наименование                                 | Материал          | Диаметр трубы d/D, мм |         |         |         |         |         |         | Область применения  |
|-------------|--|-------------------|-----------------------|---------|---------|---------|---------|---------|---------|---|
|             |  |                   | 110/180               | 115/180 | 120/180 | 130/200 | 150/220 | 180/260 | 200/260 |   |
|             | Сэндвич-труба (длина 1 м)                    | нерж.316/нерж.430 | 2 650                 | 2 780   | 2 850   | 2 920   | 3 320   | 3 900   | 4 120   | Труба типа «сэндвич» является базовым элементом сэндвич -системы. Используется на ее прямых участках для достижения требуемой высоты. Состоит из внутренней и внешней трубы, между которыми находится слой теплоизоляции. |
|             |  | нерж.316/оцинк.   | 1 900                 | 2 000   | 2 150   | 2 250   | 2 600   | 3 300   | 3 500   |   |
|             |  | нерж.430/нерж.430 | 1 520                 | 1 560   | 1 590   | 1 650   | 1 830   | 2 200   | 2 390   |   |
|             |  | нерж.430/оцинк.   | 1 150                 | 1 200   | 1 250   | 1 280   | 1 440   | 1 590   | 1 710   |   |
|             | Сэндвич-труба (длина 0,5 м)                  | нерж.316/нерж.430 | 1 820                 | 1 860   | 1 900   | 2 000   | 2 290   | 2 640   | 2 800   |   |
|             |  | нерж.316/оцинк.   | 1 350                 | 1 450   | 1 500   | 1 555   | 1 750   | 2 300   | 2 400   |   |
|             | Сэндвич-отвод 45°                            | нерж.316/нерж.430 | 2 100                 | 2 150   | 2 200   | 2 350   | 2 620   | 3 100   | 3 220   |   |
|             |  | нерж.316/оцинк.   | 1 800                 | 1 850   | 1 900   | 2 050   | 2 250   | 2 650   | 2 900   |   |
|             |  | нерж.430/нерж.430 | 1 350                 | 1 400   | 1 450   | 1 500   | 1 700   | 1 850   | 2 100   |   |
|             |  | нерж.430/оцинк.   | 1 100                 | 1 150   | 1 190   | 1 200   | 1 300   | 1 500   | 1 650   |   |
|             | Сэндвич-отвод 87°                            | нерж.316/нерж.430 | 2 450                 | 2 500   | 2 600   | 2 720   | 3 000   | 3 400   | 3 650   |   |
|             |  | нерж.316/оцинк.   | 2 100                 | 2 180   | 2 200   | 2 360   | 2 620   | 3 120   | 3 420   |   |
|             |  | нерж.430/нерж.430 | 1 800                 | 1 850   | 1 900   | 1 950   | 2 200   | 2 450   | 2 700   |   |
|             |  | нерж.430/оцинк.   | 1 500                 | 1 550   | 1 600   | 1 650   | 1 850   | 2 000   | 2 300   |   |
|             | Сэндвич-тройник                              | нерж.316/нерж.430 | 3 200                 | 3 300   | 3 350   | 3 600   | 4 000   | 4 800   | 5 300   |   |
|             |  | нерж.316/оцинк.   | 2 650                 | 2 700   | 2 750   | 3 050   | 3 350   | 4 000   | 4 400   |   |
|             |  | нерж.430/нерж.430 | 2 050                 | 2 100   | 2 150   | 2 350   | 2 600   | 3 100   | 3 400   |   |
|             |  | нерж.430/оцинк.   | 1 800                 | 1 850   | 1 900   | 2 100   | 2 300   | 2 800   | 3 100   |   |
|             | Шибер-сэндвич (поворотный)                   | нерж.316/нерж.430 | 2 250                 | 2 300   | 2 350   | 2 500   | 2 800   | 3 200   | 3 500   |   |
|             |  | нерж.316/оцинк.   | 1 750                 | 1 800   | 1 950   | 2 000   | 2 250   | 2 950   | 3 150   |   |
|             |  | нерж.430/нерж.430 | 1 350                 | 1 380   | 1 400   | 1 450   | 1 600   | 2 000   | 2 200   |   |
|             |  | нерж.430/оцинк.   | 1 050                 | 1 080   | 1 100   | 1 150   | 1 250   | 1 400   | 1 500   |   |
|             | Оголовок для сэндвича                        | нерж.430/нерж.430 | 1 050                 | 1 080   | 1 100   | 1 140   | 1 200   | 1 280   | 1 310   | Устанавливается на окончание дымохода для защиты от выпадающих осадков.   |
|             | Конус  | нерж.316/нерж.430 | 1 650                 | 1 700   | 1 800   | 1 850   | 2 100   | 2 400   | 2 600   |   |
|             |  | нерж.316/оцинк.   | 1 300                 | 1 350   | 1 400   | 1 500   | 1 650   | 2 200   | 2 300   |   |
|             |  | нерж.430/нерж.430 | 900                   | 950     | 990     | 1 000   | 1 150   | 1 300   | 1 400   |   |
|             |  | нерж.430/оцинк.   | 680                   | 710     | 740     | 750     | 850     | 950     | 1 000   |   |
|             | Заглушка проходная для сэндвича (наружная)   | нерж.430          | 500                   | 500     | 500     | 550     | 600     | 700     | 700     | Используется при соединении дымоходных систем различного типа. Монтируется в частях перехода с сэндвич-системы на моно.   |
|             | Адаптер котла сэндвич (Переход Моно-Сэндвич) | нерж.316/нерж.430 | 1 650                 | 1 700   | 1 800   | 1 850   | 2 100   | 2 400   | 2 600   |   |
|             |  | нерж.316/оцинк.   | 1 300                 | 1 350   | 1 400   | 1 500   | 1 650   | 2 200   | 2 300   |   |
|             |  | нерж.430/нерж.430 | 900                   | 950     | 990     | 1 000   | 1 150   | 1 350   | 1 450   |   |
|             |  | нерж.430/оцинк.   | 680                   | 710     | 740     | 750     | 850     | 950     | 1 000   |   |

d - наружный диаметр патрубка котла

### По желанию заказчика:

Сэндвич-трубы могут быть изготовлены длиной не более 1 метра.

Поверхность дымоходов оцинкованная может быть матовой или кристаллической, нержавеющей сталь - зеркальной.

Наружная часть сэндвич трубы, сэндвич отвода, оголовка для сэндвича, заглушки для сэндвича может быть покрыты термостойкой порошковой краской (см. прайс "Порошковая окраска").

**ВНИМАНИЕ!** Предоставляется услуга по ДОСТАВКЕ.  
Не является публичной офертой





**ПЕРМСКИЙ ЗАВОД ПРОФНАСТИЛА**

e-mail: [profil@kvin.ru](mailto:profil@kvin.ru)

г. Пермь, ул. Дзержинского, 43  
тел./факс: +7(342)209-80-80

ТЦ «Строймастер», ул. Ласьвинская, 37  
тел./факс: +7(342)214-44-29

ТЦ «Гудвин», ул. Уральская, 63 п.2  
тел./факс: +7(342)214-45-05

ЦЕНТРАЛЬНЫЙ ОФИС

ЗАКАМСК

МОТОВИЛИХА

ул. Писарева, 25, 2 этаж  
тел./факс: +7(342)209-80-90

Комсомольский проспект, 75  
тел./факс: +7(342)209-00-11

ГАЙВА

ТИХИЙ КОМПРОС



**БАЗОВЫЕ ЦЕНЫ НА КОМПЛЕКТУЮЩИЕ К ДЫМОХОДАМ**

Цены указаны с НДС действуют с 09.01.2017 г

| Внешний вид | Наименование                          | Материал                              | Диаметр трубы D, мм |       |       |       |       |       |       |       |       |       | Область применения  |  |
|-------------|---------------------------------------|---------------------------------------|---------------------|-------|-------|-------|-------|-------|-------|-------|-------|-------|---|--|
|             |                                       |                                       | 110                 | 115   | 120   | 130   | 150   | 180   | 200   | 220   | 250   | 260   |   |  |
|             | Юбка                                  | нерж.430                              | 190                 | 200   | 210   | 220   | 240   | 260   | 280   | 310   | 350   | 370   | Завершающий элемент для защиты от попадания осадков в зазор между трубой и конусом прохода кровли.  |  |
|             | Проход кровли с нержавеющей листом    | конус - нерж.430, пластина - нерж.430 | 0°                  | 1 600 | 1 700 | 1 800 | 1 900 | 2 100 | 2 300 | 2 400 | 2 700 | 2 900 | 3 000   | Кровельные проходы предназначены для герметизации отверстия в кровле в месте прохода дымохода. Проход состоит из двух частей: конуса и пластины. Для установки на неровной кровле, рекомендуется использование прохода со свинцовой пластиной, которая формируется с учетом рельефа кровли. Для дополнительной защиты стык конуса и пластины проходного элемента следует промазать герметиком. |
|             |                                       |                                       | 5-20°               | 1 700 | 1 800 | 1 900 | 2 000 | 2 200 | 2 400 | 2 500 | 2 800 | 3 000 | 3 100   |  |
|             |                                       |                                       | 20-35°              | 1 800 | 1 900 | 2 000 | 2 100 | 2 300 | 2 500 | 2 600 | 2 900 | 3 100 | 3 200   |  |
|             |                                       |                                       | 35-45°              | 1 900 | 2 000 | 2 100 | 2 200 | 2 400 | 2 600 | 2 700 | 3 000 | 3 200 | 3 300   |  |
|             | Проход перекрытия (пластина)          | нерж.430                              | 600                 | 600   | 600   | 600   | 600   | 600   | 600   | 600   | 600   | 600   | Используется для прохода дымохода через междуэтажное перекрытие и стены, защищает материалы перекрытия от нагрева и возгорания при соприкосновении с дымовой трубой. Проход без теплоизоляции.  |  |
|             | Проход перекрытия (Стакан + пластина) | нерж.430                              | 2 300               | 2 300 | 2 300 | 2 300 | 2 300 | 2 300 | 2 300 | 2 300 | 2 300 | 2 300 | Используется для прохода дымохода через междуэтажное перекрытие и стены, защищает материалы перекрытия от нагрева и возгорания при соприкосновении с дымовой трубой. Проход без теплоизоляции.  |  |
|             | Заглушка ревизии (наружная)           | нерж.430                              | 280                 | 300   | 320   | 340   | 360   | 400   | 440   | 500   | 600   | 640   | Устанавливается в средней части тройника для сбора и очистки сажи и других фрагментов, попадающих в дымовой канал. Заглушка закрепляется на тройнике при помощи трубного хомута.                |  |
|             | Конденсатоотвод                       | нерж.430                              | 390                 | 400   | 420   | 460   | 500   | 560   | 620   | 680   | 750   | 800   | Устанавливается в нижней части тройника для сбора конденсата. Конденсатоотвод закрепляется на тройнике при помощи трубного хомута.  |  |
|             | Хомут трубный (с болтом)              | нерж.430                              | 110                 | 115   | 120   | 130   | 150   | 170   | 180   | 200   | 220   | 230   | Хомутами должны скрепляться места стыков труб и других элементов (отводов, тройников и т.п.), тем самым повышается прочность конструкции и соблюдаются необходимые нормы пожарной безопасности. |  |
|             | Крепление стеновое                    | х/к 1.0                               | 650                 | 660   | 700   | 750   | 830   | 930   | 1 050 | 1 100 | 1 300 | 1 400 | Фиксирует трубу при монтаже её вдоль стены или опоры. Крепится у основания трубы, а затем через каждые 2 м. Опорные боковины крепления могут быть отогнуты как вверх, так и вниз.               |  |

**По желанию заказчика:**

Трубы могут быть изготовлены длиной до 2 метров.

Поверхность дымоходов оцинкованная может быть матовой или кристаллической, нержавеющая сталь - зеркальной.

Наружная часть комплектующих к дымоходам может быть покрыта термостойкой порошковой краской (см. прайс "Порошковая окраска").

**ВНИМАНИЕ!** Предоставляется услуга по ДОСТАВКЕ.  
Не является публичной офертой



**ПЕРМСКИЙ ЗАВОД ПРОФНАСТИЛА**



г. Пермь, ул. Дзержинского, 43  
тел./факс: +7(342)209-80-80

ТЦ «Строймастер», ул. Лазаревская, 37  
тел./факс: +7(342)214-44-29

ТЦ «Будин», ул. Урманская, 63 п.2  
тел./факс: +7(342)214-45-05

ЦЕНТРАЛЬНЫЙ ОФИС

ЗАКАЗЫ

МОТОЦИКЛА

ул. Писарева, 25, 2 этаж  
тел./факс: +7(342)209-80-90

Комсомольский проспект, 75  
тел./факс: +7(342)209-00-11

ГАЗЕЛИ

ТЯЖЕЛЫЙ КОМПРОС

e-mail: prof@kvin.ru



Розничный прайс от 11.07.2017 г

Цены указаны с учетом НДС

**Базальтовые теплоизоляционные материалы**

| Марка материала  | Класс   | Область применения   | Размеры, шт. |            |             | В упаковке |      |                         | Цена, руб. |      |
|--|---------|--|--------------|------------|-------------|------------|------|-------------------------|------------|------|
|  |         |  | Длина, мм    | Ширина, мм | Толщина, мм | м2         | м3   | Кол-во в упаковке, штук | Упак.      | м3   |
| Теплоизоляция для скатной кровли плоти. 28 (Эковер Лайт Универсал 28 (1000x600x50) 12n/0,36 куб.м) | Премиум | Тепловая и звуковая изоляция ненагружаемых конструкций легких стен, межкомнатных перегородок, межэтажных перекрытий, мансард, скатных крыш и кровельных конструкций, полов, чердачных перекрытий, перекрытий над холодным подвалом или проездом. | 1000         | 600        | 50          | 7,2        | 0,36 | 12                      | 482        | 1339 |
| Теплоизоляция для скатной кровли плоти. 35-40 (Эковер Лайт 35 (1000x600x50) 12n/0,36 куб.м)        | Премиум | Тепловая и звуковая изоляция ненагружаемых конструкций легких стен, межкомнатных перегородок, межэтажных перекрытий, мансард, скатных крыш и кровельных конструкций, полов, чердачных перекрытий, перекрытий над холодным подвалом или проездом. | 1000         | 600        | 50          | 7,2        | 0,36 | 12                      | 537        | 1492 |
| Теплоизоляция для скатной кровли плоти. 45 (Эковер Лайт 45 (1000x600x50) 12n/0,36 куб.м)           | Премиум | Слоистая кладка, теплоизоляция наружных стен под сайдинг   | 1000         | 600        | 50          | 7,2        | 0,36 | 12                      | 660        | 1833 |
| Теплоизоляция для фасадов и кровли плоти. 50 (Эковер стандарт 50 (1000x600x50) 12n/0,36 куб.м)     | Премиум | Слоистая кладка, теплоизоляция наружных стен под сайдинг   | 1000         | 600        | 50          | 7,2        | 0,36 | 12                      | 744        | 2067 |

**Паро/гидроизоляция**

| Наименование товара                  | Класс    | Тип                                  | Область применения  | Размеры, м | Площадь рулона, кв.м | Цена, руб./рул. |
|--------------------------------------|----------|--------------------------------------|---|------------|----------------------|-----------------|
| Паро/гидроизоляция (Наноизол D)      | Премиум  | Паро/гидроизоляция высокой прочности | Защита ограждающих конструкций, кровель и утепленных перекрытий от влаги и конденсата.  | 1,6        | 70                   | 1 233           |
| Пароизоляция (Изоспан B)             | Премиум  | Пароизоляция                         | Защищает утеплитель и другие элементы строительных конструкций от насыщения парами воды изнутри помещения в зданиях всех типов.                   | 1,6        | 70                   | 1 326           |
| Пароизоляция (Наноизол B)            | Премиум  | Пароизоляция                         | Защита ограждающих конструкций, кровель и утепленных перекрытий от влаги и конденсата.  | 1,6        | 70                   | 811             |
| Гидропароизоляция (Наноизол C)       | Премиум  | Паро/гидроизоляция                   | Защита ограждающих конструкций, кровель и утепленных перекрытий от влаги и конденсата.  | 1,6        | 70                   | 1 233           |
| Паро/гидроизоляция (Изоспан D)       | Премиум  | Паро/гидроизоляция                   | Защищает конструкции здания от проникновения водяных паров, конденсата и влаги, в неутепленных кровлях - от влияния внутренней влаги и конденсата | 1,6        | 70                   | 1 879           |
| Пароизоляция (Наноизол Лайт B)       | Стандарт | Пароизоляция                         | Защищает утеплитель и другие элементы строительных конструкций от насыщения парами воды изнутри помещения в зданиях всех типов.                   | 1,6        | 70                   | 587             |
| Гидропароизоляция (Наноизол Лайт C)  | Стандарт | Паро/гидроизоляция                   | Защита ограждающих конструкций, кровель и утепленных перекрытий от влаги и конденсата.  | 1,6        | 70                   | 833             |
| Паро/гидроизоляция (Оптим Д)         | Стандарт | Паро/гидроизоляция высокой прочности | Защита ограждающих конструкций, кровель и утепленных перекрытий от влаги и конденсата.  | 1,6        | 70                   | 1 118           |
| Паро/гидроизоляция (Наноизол Лайт D) | Стандарт | Паро/гидроизоляция высокой прочности | Защита ограждающих конструкций, кровель и утепленных перекрытий от влаги и конденсата.  | 1,6        | 70                   | 1 092           |
| Паро/гидроизоляция (Наноизол Лайт D) | Стандарт | Паро/гидроизоляция высокой прочности | Защита ограждающих конструкций, кровель и утепленных перекрытий от влаги и конденсата.  | 1,6        | 35                   | 546             |

**Крепёжные элементы**

| Наименование товара            | Область применения  | Цена, руб/шт |
|--------------------------------|---|--------------|
| Дюбель для изоляции IZO 10*90  | предназначен для крепления утеплителя к бетонной кладке, пенобетону, полнотелому кирпичу. | 3            |
| Дюбель для изоляции IZO 10*100 |   | 3,2          |
| Дюбель для изоляции IZO 10*120 |   | 3,7          |
| Дюбель для изоляции IZO 10*160 |   | 4            |



**Ветрозащитная плёнка**

| Наименование товара           | Класс    | Тип         | Область применения   | Размеры, м | Площадь рулона, кв.м | Цена, руб./рул. |
|-------------------------------|----------|-------------|--|------------|----------------------|-----------------|
| Ветрозащита (Изоспан A)       | Премиум  | Ветрозащита | Защищает утеплитель и внутренние элементы вентилируемого фасада от ветра, влаги. Обеспечивает выведение водяных паров. | 1,6        | 70                   | 1 859           |
| Ветрозащита (Наноизол A)      | Премиум  |             |  |            |                      | 1 233           |
| Ветрозащита (Оптим A)         | Стандарт |             |  |            |                      | 1 092           |
| Ветрозащита (Наноизол Лайт A) | Стандарт |             |  |            |                      | 833             |

**Сопутствующий товар к плёнкам**

| Наименование товара | Класс    | Тип                  | Область применения   | Размеры, м | Цена, руб./рул. |
|---------------------|----------|----------------------|--|------------|-----------------|
| Изоспан SL          | Стандарт | Сопутствующие товары | Служит для соединения пленок, устранения мелких повреждений на пленках | 22,5       | 308             |

\* срок поставки: 7 дней

**Уплотнитель универсальный**

Уплотнитель универсальный применяется при монтаже металлоочерепа и профнастила, в качестве высоко воздухопроницаемого влагонакапливающего фильтра и предотвращает попадание снега, воды, листьев, пыли, птиц и грызунов в подкровельное пространство

| Профиль  | шт. в упаковке | Толщина, мм | Длина, м | Цена руб/шт. |
|--|----------------|-------------|----------|--------------|
| <b>Уплотнитель профильный</b>                  |                |             |          |              |
| *Монгеррей (кошка/обратный)                    | 200/250        | 20          | 1,1      | 92           |
| НС 20 (кошка/обратный)                         | 300/500        | 20          | 1,1      | 92           |
| НС 21 (кошка/обратный)                         | 400            | 20          | 1        | 92           |
| НС 35 (кошка/обратный)                         | 250            | 20          | 1        | 92           |
| С 44 (кошка/обратный) ГОСТ                     | 130/200        | 20          | 1        | 92           |
| Н 60 (кошка/обратный)                          | 100/150        | 30          | 0,85     | 92           |
| Н 75 (кошка/обратный)                          | 90/150         | 30          | 0,75     | 92           |
| Уплотнитель универс.ОГПУ клевым слоем ПРЕМИУМ  | 275            | 20x40       | 2        | 150          |
| Уплотнитель универс.ОГПУ клевым слоем ПРЕМИУМ  | 176            | 30x40       | 2        | 173          |
| Уплотнитель универс.ЗГПУ клевым слоем СТАНДАРТ | 275            | 20x40       | 2        | 83           |
| Уплотнитель универс.ЗГПУ клевым слоем СТАНДАРТ | 176            | 30x40       | 2        | 89           |

\*Позиции, которые не являются складскими, продаются только кратно упаковке!

**ВНИМАНИЕ!** Предоставляется услуга по ДОСТАВКЕ. Не является публичной офертой

**ПЕРМСКИЙ ЗАВОД ПРОФНАСТИЛА**

e-mail: profil@kvin.ru



г. Пермь, ул. Дзержинского, 43  
тел./факс: +7(342)209-80-80

**ЦЕНТРАЛЬНЫЙ ОФИС**

ул. Писарева, 25, 2 этаж  
тел./факс: +7(342)209-80-90

**ГАЙБА**

ТЦ «Строймастер», ул. Ласьвинская, 37  
тел./факс: +7(342)214-44-29

**ЗАКАМСК**

Комсомольский проспект, 75  
тел./факс: +7(342)209-00-11

**ТИХИЙ КОМПРОС**

ТЦ «Гудвин», ул. Уральская, 63 п.2  
тел./факс: +7(342)214-45-05

**МОТОВИЛИХА**



**Базовые цены на мембраны D-Folie Дёке**



Цены указаны с НДС, действуют с 21.04.2017

| Наименование   | Назначение   | Единица измерения | Цена                |                      |
|--|--|-------------------|---------------------|----------------------|
| <b>ПАРОИЗОЛЯЦИОННЫЕ ПЛЁНКИ</b>   |  |                   |                     |                      |
| <b>B 90 D-Folie</b>  | Пароизоляционная пленка повышенной прочности, 70 г/м <sup>2</sup>    | рулон (75 кв.м.)  | 1336                | 18                   |
| <b>BR+ D-Folie</b>   | Пароизоляционная пленка с теплоотражающим слоем, 77 г/м <sup>2</sup> | рулон (75 кв.м.)  | 3868                | 52                   |
| <b>ДИФУЗИОННЫЕ МЕМБРАНЫ</b>  |  |                   |                     |                      |
| <b>A 100 D-Folie, 75 м2</b>  | Кровельная супердиффузионная мембрана, 100 г/м <sup>2</sup>          | рулон (75 кв.м.)  | 3938                | 53                   |
| <b>A 100 D-Folie, 30 м2</b>  |  | рулон (30 кв.м.)  | 1856                | 62                   |
| <b>A 150 D-Folie, 75 м2</b>  | Кровельная супердиффузионная мембрана, 150 г/м <sup>2</sup>          | рулон (75 кв.м.)  | 5766                | 77                   |
| <b>A 150 D-Folie, 30 м2</b>  |  | рулон (30 кв.м.)  | 2335                | 78                   |
| <b>ГИДРО-ВЕТРОЗАЩИТНЫЕ МЕМБРАНЫ</b>  |  |                   |                     |                      |
| Гидро-ветрозащитные трехслойные мембраны для скатных крыш. Эффективно отводят пар, не пропускают воду и не продуваются ветром. |  |                   |                     |                      |
| Наименование   | Назначение   | Единица измерения | Цена за рулон, руб. | Цена за пог.м., руб. |
| <b>МОНТАЖНЫЕ ЛЕНТЫ</b>   |  |                   |                     |                      |
| <b>BOND D-Folie</b>  | Универсальная лента, полипропилен, 15 мм                             | рулон (50 пог.м.) | 423                 | 8                    |
| <b>BOND R D-Folie</b>  | Алюминиевый скотч, полипропилен + алюминий, 50 мм                    | рулон (50 пог.м.) | 375                 | 8                    |

**ВНИМАНИЕ!** Предоставляется услуга по ДОСТАВКЕ.  
Не является публичной офертой



г. Пермь, ул. Дзержинского, 43  
тел./факс: +7(342)209-80-80

ТЦ «Строймастер», ул. Ласьвинская, 37  
тел./факс: +7(342)214-44-29

ТЦ «Гудини», ул. Уральская, 63 п.2  
тел./факс: +7(342)214-45-05

**ЦЕНТРАЛЬНЫЙ ОФИС**

**ЗАКАЗКА**

**МОУОВИЛКА**

ул. Писарева, 25, 2 этаж  
тел./факс: +7(342)209-80-90

Комсомольский проспект, 75  
тел./факс: +7(342)209-00-11

**ГАНВА**

**ТИХИЯ КОМПРОС**



Базовые цены действительны от 11.05.2016 г

**Проходные, вентиляционные элементы "Vilpe"**

Кровельная вентиляция - необходимый элемент современных малоэтажных загородных домов. Она позволяет избежать протечек и накопления влаги в подкровельном пространстве, организовать эффективную вентиляцию внутренних помещений, создать здоровый микроклимат.

| Наименование   | Цена, руб./шт.   | Изображение |  |
|--|--|-------------|--|
| <b>KTV - Кровельные вентили</b>  |  |             |  |
| <b>CLASSIC - KTV</b> - кровельный вентиль для фальцованной и готовой мягкой кровли. Без адаптера, для вентиляции подкровельного пространства.  | черный, коричневый, зеленый, серый, красный                          | 2000        |  |
|  | кирпичный  | 2540        |  |
|  | синий  | 3470        |  |
| <b>PELTI - KTV</b> - кровельный вентиль для металлочерепицы с высотой профиля до 38 мм. Без адаптера, для вентиляции подкровельного пространства.  | черный, коричневый, зеленый, серый, красный, кирпичный               | 7 000       |  |
|  | баклажан, шоколадный, бордо  | 7 500       |  |
| <b>MUOTOKATE - KTV</b> - универсальный кровельный вентиль для металлочерепицы. Устанавливается на готовую кровлю. Без адаптера.  | черный, коричневый, зеленый, серый, красный, кирпичный               | 2 110       |  |
|  | синий  | 2 540       |  |
|  | баклажан, шоколадный, бордо  | 3 470       |  |
| <b>PELTI - KTV harja</b> - коньковый кровельный вентиль для металлических кровель; устанавливается на готовую кровлю; размер 350*225 мм (черный, цветной)  |  | 2 400       |  |
| <b>Проходные элементы для труб ø 110-160 мм</b>  |  |             |  |
| <b>CLASSIC</b> - проходной элемент для фальцованной металлической и мягкой кровли. Устанавливается на готовую кровлю.  | черный, коричневый, зеленый, серый, красный                          | 1 125       |  |
|  | кирпичный, синий, светло-серый                                       | 1 500       |  |
| <b>MUOTOKATE</b> - проходной элемент для металлочерепицы с резиновой прокладкой. Идеально подходит для металлочерепицы с профилем Monttegeu и Элит. Устанавливается на готовую кровлю (черный, коричневый, зеленый, серый, красный). | черный, коричневый, зеленый, серый, красный, кирпичный               | 1 310       |  |
|  | синий, баклажан, шоколадный, бордо                                   | 2 070       |  |
| <b>PELTI</b> - проходной элемент для металлочерепицы. Применим для металлочерепицы с трапецевидным профилем высотой до 38 мм. Устанавливается при монтаже кровельного материала (черный, цветной).                                   | черный, коричневый, зеленый, серый, красный, кирпичный, светло-серый | 4 000       |  |
|  | синий, баклажан, шоколадный, бордо                                   | 4 730       |  |
| <b>Вентиляционные выходы канализационных стояков</b>   |  |             |  |
| <b>110/500 вентиляционный выход.</b> Вентиляционный выход канализационного стояка неизолированный высотой 500 мм.  | черный, коричневый, зеленый, серый, красный, кирпичный               | 1 130       |  |
|  | синий, светло-серый  | 1 700       |  |
| <b>110/160/500 вентиляционный выход.</b> Вентиляционный выход канализации изолированный; высота 500 мм; внешний ø 160 мм.  | черный   | 3 000       |  |
|  | цветной  |             |  |
| <b>Колпак-VILPE-110</b> - для труб ø 110 мм; создает дополнительную тягу в трубе; оснащенный колпаком вентиляционный выход канализации ø 110 мм применяется для вентиляции подкровельного пространства.                              | черный, коричневый, зеленый, серый, красный, кирпичный               | 520         |  |
|  | синий, светло-серый  | 1 320       |  |
| <b>Колпак-VILPE-160</b> - для труб внешним диаметром ø 160 мм; создает дополнительную тягу в трубе.  | черный, коричневый, зеленый, серый, красный, кирпичный               | 970         |  |
|  | синий, светло-серый  | 1 930       |  |
| <b>110/75 гофрированная труба</b> для соединения вентиляционного выхода со стояком, общая длина 54 см (черный).  |  | 2 050       |  |
| <b>110 - изолирующий кожух</b> для теплоизоляции вентиляционного выхода ø 110 мм, внешний ø 160 мм (черный, цветной).  |  | 2 200       |  |
| <b>Вентиляционные выходы 0 - 600 м3/ч</b>  |  |             |  |
| <b>125/160/700 вентиляционный выход.</b> Изолированный вентиляционный выход высотой 700 мм + колпак.   | черный, коричневый, зеленый, серый, красный, кирпичный               | 4 700       |  |
|  | синий, светло-серый  | 6 300       |  |
| <b>125/160/500 вентиляционный выход.</b> Изолированный вентиляционный выход высотой 500 мм + колпак (черный, цветной)  | черный, коричневый, зеленый, серый, красный, кирпичный               | 3 400       |  |
|  | баклажан, шоколадный, бордо, светло-серый                            | 4 130       |  |
|  | синий  | 4 700       |  |
| <b>160/225/700 вентиляционный выход.</b> Изолированный вентиляционный выход высотой 700 мм + колпак (черный, цветной)  |  | 9 700       |  |
| <b>160/225/500 вентиляционный выход.</b> Изолированный вентиляционный выход высотой 500 мм + колпак (черный, цветной).   |  | 9 700       |  |
| <b>Уплотнители выходов антенн и отопительных котлов</b>  |  |             |  |
| <b>Антенный ворот 12-90</b> для антенн и труб ø 12-90 мм; ЭПДМ - резина ø 12-19-25-38-50-60-75-90 мм с пластиковым воротом; проходной элемент заказывается отдельно по типу кровельного материала (черный, цветной)                  |  | 1750        |  |
| <b>Ворот трубы 110-155</b> - для антенн и труб ø 110-155 мм; ЭПДМ - резина ø 110-125-140-155 мм с пластиковым воротом; проходной элемент заказывается отдельно по типу кровельного материала (черный, цветной)                       |  | 2750        |  |



\*Стандартные цвета элементов: коричневый, зеленый, серый, красный, кирпичный.

\*\* За дополнительной информацией обращаться к менеджерам

**ВНИМАНИЕ!** Предоставляется услуга по ДОСТАВКЕ.  
Не является публичной офертой



г. Пермь, ул. Дзержинского, 43  
тел./факс: +7(342)209-80-80

ТЦ «Строймастер», ул. Ласьвинская, 37  
тел./факс: +7(342)214-44-29

ТЦ «Гудвин», ул. Уральская, 63 п.2  
тел./факс: +7(342)214-45-05

**ЦЕНТРАЛЬНЫЙ ОФИС**  
ул. Писарева, 25, 2 этаж  
тел./факс: +7(342)209-80-90

**ЗАКАМКА**  
Комсомольский проспект, 75  
тел./факс: +7(342)209-00-11

**МОТОВИЛИКА**



Виниловый сайдинг Grand Line ®



Розничные цены действуют с 08.07.16

| Наименование  | Рисунок | Цвет  | Размеры, м                              | Цена за шт., руб. | Цена за м2, руб. |
|---|---------|---|---|-------------------|------------------|
| Сайдинг GL America (0,82 м2)                                      |         | бежевый, ванильный, персиковый, салатовый, серый, белый, кремовый | 3,6 х 0,226                             | 205               | 252              |
|   |         | жёлтый песок, карамельный, темно-бежевый                          |   | 232               | 285              |
| Сайдинг акриловый GL America (0,82 м2)                            |         | тёмный дуб  |   | 330               | 406              |
| Сайдинг-панель GL Tundra (0,82 м2)                                |         | канадский дуб   |   | 420               | 516              |
| Сайдинг GL America (0,61 м2)                                      |         | бежевый, ванильный, персиковый, салатовый, серый, белый, кремовый | 3,0 х 0,203                             | 134               | 220              |
|   |         | жёлтый песок, карамельный, темно-бежевый                          |   | 170               | 279              |
| Сайдинг акриловый GL America (0,61 м2)                            |         | тёмный дуб  |   | 280               | 460              |
| Сайдинг-панель GL Tundra (0,61 м2)                                |         | канадский дуб   |   | 295               | 484              |
| Сайдинг GL Блок-хаус America (0,73 м2)                            |         | ваниль, бежевый   | 3,0 х 0,244                             | 245               | 335              |
|   |         | карамельный, темно-бежевый  |   | 255               | 348              |
| Сайдинг акриловый GL Блок-хаус America (0,73 м2)                  |         | тёмный дуб  |   | 374               | 511              |
| Сайдинг-панель GL Блок-хаус Tundra (0,73 м2)                      |         | канадский дуб   |   | 426               | 582              |
| Фасадная панель "Я-фасад" (0,524 м2), полезная площадь - 0,455 м2 |         | крымский сланец, антарный   | 1,55 х 0,338                            | 374               | 714              |
| Софит GL America T4   |         | белый   | 3,0 х 0,305                             | 330               | 361              |
|   |         | коричневый  |   | 405               | 443              |
| H-профиль соединительный GL                                       |         | белый, шпатель  | 3,00                                    | 395               |                  |
|   |         | карамельный, темно-бежевый  |   | 465               |                  |
|   |         | коричневый  |   | 495               |                  |
|   |         | тёмный дуб NEW Акриловый  |   | 674               |                  |
| J-профиль   |         | белый, шпатель  | 3,00                                    | 190               |                  |
|   |         | карамельный, темно-бежевый  |   | 212               |                  |
|   |         | коричневый  |   | 235               |                  |
|   |         | тёмный дуб NEW Акриловый  |   | 262               |                  |
| Планка финишная GL  |         | белый, шпатель  | 3,00                                    | 166               |                  |
|   |         | карамельный, темно-бежевый  |   | 190               |                  |
|   |         | коричневый  |   | 215               |                  |
|   |         | тёмный дуб NEW Акриловый  |   | 217               |                  |
| Планка стартовая GL   |         | белый   | 3,00                                    | 135               |                  |
| Угол наружный GL  |         | белый, шпатель  | 3,00                                    | 450               |                  |
|   |         | карамельный, темно-бежевый  |   | 505               |                  |
|   |         | коричневый  |   | 560               |                  |
|   |         | тёмный дуб NEW Акриловый  |   | 734               |                  |
| Угол внутренний GL  |         | белый, шпатель  | 3,00                                    | 395               |                  |
|   |         | карамельный, темно-бежевый  |   | 440               |                  |
|   |         | коричневый  |   | 485               |                  |
|   |         | тёмный дуб NEW Акриловый  |   | 654               |                  |
| J-фаска GL (ветровая доска)                                       |         | белый   | 3,00                                    | 527               |                  |
|   |         | коричневый  |   | 660               |                  |
| J-профиль GL широкий (наличник)                                   |         | белый   | 3,05                                    | 478               |                  |
|   |         | коричневый  |   | 590               |                  |
|   |         | тёмный дуб NEW Акриловый  |   | 674               |                  |
| Планка околооконная GL  |         | белый   | 3,05                                    | 450               |                  |
|   |         | коричневый  |   | 560               |                  |
|   |         | тёмный дуб NEW Акриловый  |   | 674               |                  |
| Молдинг GL  |         | белый   | 3,00                                    | 360               |                  |
|   |         | коричневый  |   | 456               |                  |
|   |         | тёмный дуб NEW Акриловый  |   | 487               |                  |
| Планка наборная для составного ула GL                             |         |   |   | 235               |                  |
| Планка радиусная для составного ула GL                            |         | белый, бежевый, ваниль, карамельный                               | 3,00                                    | 257               |                  |
| J-профиль GL универсальный 7/8"                                   |         |   |   | 137               |                  |
| Стартовый элемент для фасадной панели GL                          |         | белый   | расход: 4 шт на 1,5 п.м. периметра дома | 13                |                  |

Гидро-, паро-, теплоизоляционные и другие материалы, необходимые для монтажа фасада (см. отдельный прайс).

**ВНИМАНИЕ!** Предоставляется услуга по ДОСТАВКЕ.  
Не является публичной офертой

# ПЕРМСКИЙ ЗАВОД ПРОФНАСТИЛА

e-mail: prof@kvin.ru



г. Пермь, ул. Дзержинского, 43  
тел./факс: +7(342)209-80-80

ЦЕНТРАЛЬНЫЙ ОФИС

ул. Писарева, 25, 2 этаж  
тел./факс: +7(342)209-80-90

ГАЙВА

ТЦ «Строймастер», ул. Ласьвинская, 37  
тел./факс: +7(342)214-44-29

ЗАКАМСК

Комсомольский проспект, 75  
тел./факс: +7(342)209-00-11

ТИХИЙ КОМПРОС

ТЦ «Гудвин», ул. Уральская, 63 п.2  
тел./факс: +7(342)214-45-05

МОТОВИЛКА



## Сайдинг виниловый "ДЁКЕ" Германия

Прайс от 21.04.2017 г., цены указаны с НДС

| Наименование  | цена за м2 |  |                 | цена за шт. |  |                 | размер, мм | Кол-во в упаковке, шт. | изображение |
|---|------------|--|-----------------|-------------|--|-----------------|------------|------------------------|-------------|
|   | пломбир    | все цвета, кроме пломбир, шоколад и гранат | шоколад, гранат | пломбир     | все цвета, кроме пломбир, шоколад и гранат | шоколад, гранат |            |                        |             |
| Сайдинг D4,SD (0,85 м2)   | 249        | 249  | х               | 212         | 212  | х               | 3660       | 20                     |             |
| Blockhaus Döcke (0,88 м2)   | 288        | 288  | х               | 253         | 253  | х               | 3660       | 20                     |             |
| Сайдинг D5C (0,78 м2)   | 231        | 231  | х               | 180         | 180  | х               | 3050       | 20                     |             |
| Сайдинг S7 (вертикальный) (0,55 м2)   | 271        | 271  | х               | 149         | 149  | х               | 3050       | 16                     |             |
| Соффит Т4 (сплошной, с центральной перфорацией, перфорированный) (0,93 м2) 0,305x3,05 | 398        | х  | 513             | 370         | х  | 477             | 3050       | 16                     |             |
| Окантовочный профиль  |            |  |                 | 362         | х  | х               | 3050       | 38                     |             |
| Околооконный профиль  |            |  |                 | 729         | 729  | х               | 3660       | 12                     |             |
| Финишный профиль  |            |  |                 | 174         | 174  | 227             | 3050       | 60                     |             |
| Н-профиль   |            |  |                 | 461         | 542  | 705             | 3050       | 45                     |             |
| Внешний угол  |            |  |                 | 490         | 600  | 787             | 3050       | 12                     |             |
| Внутренний угол   |            |  |                 | 421         | 495  | 645             | 3050       | 22                     |             |
| J-профиль   |            |  |                 | 191         | 191  | 250             | 3050       | 66                     |             |
| Отлив   |            |  |                 | 270         | х  | х               | 3050       | 40                     |             |
| Молдинг   |            |  |                 | 373         | х  | 488             | 3050       | 50                     |             |
| J-фаска   |            |  |                 | 571         | х  | 747             | 3050       | 20                     |             |
| Наличник 75 мм  |            |  |                 | 504         | х  | х               | 3660       | 30                     |             |
| Наличник 89 мм  |            |  |                 | 504         | х  | 649             | 3660       | 22                     |             |
| Откос 254 мм  |            |  |                 | 536         | х  | 689             | 3660       | 12                     |             |
| Стартовый профиль   |            |  |                 | 140         | х  | х               | 3050       | 50                     |             |
| Гибкий J-профиль  |            |  |                 | 1556        | х  | 1556*           | 3800       | 5                      |             |

\* только цвет "Шоколад"

ВНИМАНИЕ! Предоставляется услуга по ДОСТАВКЕ.  
Не является публичной офертой



## ПЕРМСКИЙ ЗАВОД ПРОФНАСТИЛА

e-mail: profil@kvin.ru

г. Пермь, ул. Дзержинского, 43  
тел./факс: +7(342)209-80-80

**ЦЕНТРАЛЬНЫЙ ОФИС**

ул. Писарева, 25, 2 этаж  
тел./факс: +7(342)209-80-90

**ГАЙВА**

ТЦ «Строймастер», ул. Аасьвинская, 37  
тел./факс: +7(342)214-44-29

**ЗАКАМСК**

Комсомольский проспект, 75  
тел./факс: +7(342)209-00-11

**ТИХИЙ КОМПРОС**

ТЦ «Гудвин», ул. Уральская, 63 п.2  
тел./факс: +7(342)214-45-05

**МОТОВИЛИКА**



Цены действительны с 08.11.2016 г

## ОКРАСКА ПОРОШКОВЫМИ КРАСКАМИ

Данный метод идеален для окраски оцинкованных поверхностей, кованных изделий, алюминиевых профилей и т.п.

Мы имеем возможность окрашивать изделия не только в стандартные цвета каталога RAL, но и в редкие, экзотические цвета и текстуры.

Максимальные габариты изделий ограничены габаритами печи (мм): 2500 x 1600 x 1000.

| Тип окрашиваемой поверхности                     | Стоимость покраски                 |                                 |
|--|------------------------------------|---------------------------------|
|  | Краски по каталогу RAL             | Краски с металлическим эффектом |
| Большие гладкие листы*                           | 210 р./м2                          | 270 р./м2                       |
| Маломерные и штучные изделия (в т.ч. дымоходы)** | рассчитывается в отделе маркетинга |                                 |

\* При объеме менее 7 м2 наценка - 300 руб.

\*\* Изделия сложной конфигурации, требующие детального прокрашивания.

При покраске изделий плоского типа и не имеющего изначально отверстий, в нём будут сделаны технологические отверстия.

При расчете стоимости покраски сборного изделия общая площадь изделия рассчитывается как сумма площадей его частей.

Наценка за покрытие порошковой краской доборных элементов, декоративных элементов для забора цвета RAL составляет 20%, цвета антик - 30% (от стоимости аналогичного изделия из полиэстера).

При покрытии нестандартным цветом доборных элементов, декоративных элементов для забора, снегозадержателя, водосточной системы применяется наценка 400 руб./заказ. Стандартные цвета: RAL 3005, RAL 6005, RAL 8017, RAL 9003, RAL 9006, RAL 7004.

При расчете заказа возможны следующие наценки:

наценка за перекраску из одного цвета в другой - 20% (БЕЗ ГАРАНТИИ);

наценка за покраску одного изделия в два цвета - 75%;

наценка за срочность (изготовление в срок до 3 дней) - 30%.

*При условиях постоянного сотрудничества мы готовы предоставить индивидуальные цены, зафиксированные за каждым клиентом.*

**ВНИМАНИЕ! Предоставляется услуга по ДОСТАВКЕ.  
Не является публичной офертой**





г. Пермь, ул. Дзержинского, 43  
тел./факс: +7(342)209-80-80

ЦЕНТРАЛЬНЫЙ ОФИС

ул. Писарева, 25, 2 этаж  
тел./факс: +7(342)209-80-90

ГАМБА

ТЦ «Строймастер», ул. Лавинская, 37  
тел./факс: +7(342)214-44-29

ЗАКАМСК

Комсомольский проспект, 75  
тел./факс: +7(342)209-00-11

ТМКИЙ КОМПРС

ТЦ «Пудин», ул. Уральская, 63 п.2  
тел./факс: +7(342)214-45-05

МОТОВИЛИКА



Цены действительны с 12.10.2016 г

Базовые цены по предоставлению услуг и упаковке

Услуга по погружке в крытую машину

(заказ грузится весом не более 2 тн.)

|   |  |
|---|--|
| Оцинкованный профнастил, гладкий лист 0,5мм, 0,55мм | 4 руб./п.м.                                    |
| Профнастил С8 (до 6 м)                              | до 3 м - 4 руб/п.м.<br>с 3 до 6 м - 8 руб/п.м. |
| Оцинкованный профнастил, гладкий лист 0,7...1,5 мм  |  |
| Металлочерепица, профнастил окрашенный              | 6 руб./п.м.                                    |
| Гладкий лист окрашенный                             |  |
| Доборные элементы на сумму более 10 тыс.руб.        | 1% от суммы заказа                             |
| Рулонная продукция (рулон, рулон - отмотка, штрипс) | 300 руб./услуга                                |
| Металлический сайдинг                               | 1 руб./п.м.                                    |

Услуга по резке профнастила и металлочерепицы

|  |        |
|--|--------|
| Резка "болгаркой" (поперечный рез)   | 30 руб |
| Резка "болгаркой" производится на металлочерепице и профнастиле С8, НС10, С21, С44 |        |

Данный вид резки не рекомендуется из-за повреждения оцинкованного и полимерного покрытия.

|   |         |
|---|---------|
| Компьютерный расчет кровли <sup>1</sup> | 500 руб |
|---|---------|

Упаковка

| Пленки  |  |                |
|---|--|----------------|
| Плёнка воздушно-пузырьковая <sup>7</sup> 0,75x1500  |  | 70 руб/п.м     |
| Плёнка воздушно-пузырьковая <sup>7</sup> 0,75x750 (для сайдинга)                                |  | 18 руб/п.м     |
| Упаковка заказных позиций   |  |                |
| Упаковка профнастила С8   | стандартная                              | 80 пог.м       |
|   | в пленку                                 | 100 пог.м      |
|   | усиленная                                | 110 пог.м      |
| Упаковка профнастила НС10   | стандартная                              | 80 пог.м       |
|   | в пленку                                 | 100 пог.м      |
|   | усиленная                                | 110 пог.м      |
| Упаковка профнастила Н/С20  | стандартная                              | 80 пог.м       |
|   | в пленку                                 | 100 пог.м      |
|   | усиленная                                | 110 пог.м      |
| Упаковка профнастила С21  | стандартная                              | 80 пог.м       |
|   | в пленку                                 | 100 пог.м      |
|   | усиленная                                | 110 пог.м      |
| Упаковка профнастила НС35   | стандартная                              | 80 пог.м       |
|   | в пленку                                 | 100 пог.м      |
|   | усиленная                                | 110 пог.м      |
| Упаковка профнастила С44  | стандартная                              | 80 пог.м       |
|   | в пленку                                 | 100 пог.м      |
|   | усиленная                                | 110 пог.м      |
| Упаковка профнастила Н60  | стандартная                              | 80 пог.м       |
|   | в пленку                                 | 100 пог.м      |
|   | усиленная                                | 110 пог.м      |
| Упаковка профнастила Н75  | стандартная                              | 80 пог.м       |
|   | в пленку                                 | 100 пог.м      |
|   | усиленная                                | 110 пог.м      |
| Упаковка металлочерепицы Монтеррей, Венеция   | стандартная                              | 80 пог.м       |
|   | в пленку                                 | 100 пог.м      |
|   | усиленная                                | 120 пог.м      |
| Упаковка гладкого листа до 1тн (до 3м)  | стандартная                              | 50 шт.         |
|   | в пленку                                 | 90 шт.         |
|   | на поддон (поддон выписывается отдельно) | 90 шт.         |
| Упаковка гладкого листа до 2,5тн (до 3м) усиленная  | стандартная                              | 100 шт.        |
|   | в пленку                                 | 150 шт.        |
|   | на поддон (поддон выписывается отдельно) | 150 шт.        |
| Упаковка складских позиций <sup>4</sup>   |  |                |
| Упаковка листов профнастила складского (непосредственно на складе)                              |  | 200 руб./пачка |
| Упаковка гладкого листа складского (непосредственно на складе)                                  |  |                |
| Упаковка гладкого листа складского на поддон (непосредственно на складе)                        |  | 300 руб/упак.  |
| Упаковка гладких листов в рулон (стяжка металлической лентой) (складских либо заказных позиций) |  |                |
| Упаковка гладких листов до 3м в рулон   |  | 30 шт.         |
| Упаковка гладких листов свыше 3м в рулон <sup>2</sup>   |  | 90 шт.         |
| Упаковка рулона-отмотки на поддон клиента   |  | 100 шт.        |

Поддоны

| Наименование   | Руб/шт | Примечание  |
|--|--------|---|
| Поддоны для гладкого листа                           |        |   |
| Поддон для г/л 2 м (до 1 тн)                         | 750    | Длина поддона определяется по максимальному размеру листа.  |
| Поддон для г/л 2,5 м (до 1 тн)                       | 800    |   |
| Поддон для г/л 3 м (до 1 тн)                         | 900    |   |
| Поддон для г/л 2 м (от 1,0 до 2,5 тн)                | 1200   |   |
| Поддон для г/л 2,5 м (от 1,0 до 2,5 тн)              | 1300   |   |
| Поддон для г/л 3 м (от 1,0 до 2,5 тн)                | 1400   |   |
| Поддоны для профилированного листа                   |        |   |
| Поддон для профнастила и металлочерепицы 1000...1200 | 300    | Длина поддона для профилированных листов типа С8, НС10, НС20, С21, С44 равна длине нижнего листа в пачке. |
| Поддон для профнастила и металлочерепицы 1200...2200 | 500    |   |
| Поддон для профнастила и металлочерепицы 2200...3200 | 700    |   |
| Поддон для профнастила и металлочерепицы 3200...4200 | 900    |   |
| Поддон для профнастила и металлочерепицы 4200...5200 | 1100   |   |
| Поддон для профнастила и металлочерепицы 5200...6200 | 1300   |   |
| Поддон для профнастила и металлочерепицы 6150...6300 | 1300   |   |
| Поддон для профнастила и металлочерепицы 6400...6650 | 1350   |   |
| Поддон для профнастила и металлочерепицы 6750...7000 | 1400   |   |
| Поддон для профнастила и металлочерепицы 7100...7350 | 1800   |   |
| Поддон для профнастила и металлочерепицы 7450...8050 | 1850   | Длина поддона для металлочерепицы равна длине нижнего листа металлочерепицы в пачке + 150 мм.             |

Поддоны для рулонной стали

| Поддон для цельных рулонов (до 8 тн)      | 1000 | Габариты поддона: 1,27 м. х 0,96 м. |
|---|------|-------------------------------------|
| Поддон для цельных рулонов (до 5 тн)      | 500  | Габариты поддона: 1,25 м. х 1,13 м. |
| Поддон для рулонных отмоток (до 3 тн)     | 500  | Габариты поддона: 1,25 м. х 0,9 м.  |
| Поддон для штрипса (до 6 тн)              | 900  | Габариты поддона: 1,25 м. х 1,0 м.  |
| Поддоны для доборных элементов            |      |                                     |
| Европоддон для доборных элементов         | 350  | Габариты поддона: 1,25 м. х 0,8 м.  |
| Поддон для доборных элементов (1000x2150) | 550  | Габариты поддона: 1,0 м. х 2,15 м.  |

<sup>1</sup> При заказе счет на услугу компьютерного расчета аннулируется, данная сумма зачитывается при оплате счета.

<sup>2</sup> Для гладких листов более 3м. выставляется услуга по скрутке в рулон в обязательном порядке.

<sup>4</sup> При отгрузке со склада продукция не упаковывается, либо выставляется услуга по упаковке.

<sup>5</sup> При упаковке складского гладкого листа на поддон выставляется и поддон и услуга по упаковке.

<sup>7</sup> Воздушно-пузырьковая пленка для п/ч, м/ч, мет. сайдинга выставляется по максимальной длине листа в пачке +1метр на упаковку торцов.



г. Пермь, ул. Дзержинского, 43  
тел./факс: +7(342)209-80-80

ТЦ «Строймастер», ул. Ласьвинская, 37  
тел./факс: +7(342)214-44-29

ТЦ «Гудвин», ул. Уральская, 63 п.2  
тел./факс: +7(342)214-45-05

**ЦЕНТРАЛЬНЫЙ ОФИС**

**ЗАКАМСК**

**МОТОВИЛИХА**

ул. Писарева, 25, 2 этаж  
тел./факс: +7(342)209-80-90

Комсомольский проспект, 75  
тел./факс: +7(342)209-00-11

**ГАЙВА**

**ТИХИЙ КОМПРОС**



**Флюгера и указатели ветра**

Прайс от 20.05.2015

**РАСПРОДАЖА!!! из наличия**

| Эскиз | Код | Наименование | Размеры изделия, ШхВхГ, мм | Масса, кг | Цена, руб./шт. |
|-------|-----|--------------|----------------------------|-----------|----------------|
|-------|-----|--------------|----------------------------|-----------|----------------|

**Флюгер большой**

|  |     |                                |            |     |          |
|--|-----|--------------------------------|------------|-----|----------|
|  | 001 | Флюгер большой "Боевые петухи" | 510x420x16 | 2,8 | 2 100,00 |
|  | 002 | Флюгер большой "Кот"           | 510x420x16 | 2,8 | 2 400,00 |
|  | 011 | Флюгер большой "Конь"          | 510x420x16 | 2,8 | 1 200,00 |
|  | 017 | Флюгер большой "Орел"          | 510x420x16 | 2,8 | 2 400,00 |
|  | 022 | Флюгер большой "Трубочист"     | 510x420x16 | 2,8 | 2 400,00 |
|  | 027 | Флюгер большой "Кошка"         | 510x420x16 | 2,8 | 2 400,00 |
|  | 029 | Флюгер большой "Корабль"       | 510x420x16 | 2,8 | 2 400,00 |

| Эскиз | Код | Наименование | Размеры изделия, ШхВхГ, мм | Масса, кг | Цена, руб./шт. |
|-------|-----|--------------|----------------------------|-----------|----------------|
|-------|-----|--------------|----------------------------|-----------|----------------|

**Указатель ветра "большой"**

|  |     |                                   |            |     |          |
|--|-----|-----------------------------------|------------|-----|----------|
|  | 209 | Указатель ветра большой "Корабль" | 750x400x16 | 2,8 | 1 900,00 |
|  | 233 | Указатель ветра большой "Россия"  | 750x400x16 | 2,8 | 1 900,00 |

**Указатель ветра "малый"**

|  |     |                                   |            |      |        |
|--|-----|-----------------------------------|------------|------|--------|
|  | 300 | Указатель ветра малый "Аист"      | 450x250x12 | 1,15 | 900,00 |
|  | 321 | Указатель ветра малый "Трубочист" | 450x250x12 | 1,15 | 800,00 |
|  | 385 | Указатель ветра малый "Сова"      | 450x250x12 | 1,15 | 900,00 |

**Флюгер малый**

|  |     |                                    |            |     |          |
|--|-----|------------------------------------|------------|-----|----------|
|  | 116 | Флюгер малый "Петушок"             | 350x250x12 | 1,2 | 1 250,00 |
|  | 135 | Флюгер малый "Кот"                 | 350x250x12 | 1,2 | 1 100,00 |
|  | 146 | Флюгер малый "Георгий Победоносец" | 350x250x12 | 1,2 | 1 250,00 |
|  | 105 | Флюгер малый "Корабль"             | 350x250x12 | 1,2 | 1 250,00 |

**Крепления**

|  |   |                                     |           |     |        |
|--|---|-------------------------------------|-----------|-----|--------|
|  | - | Крепление (кронштейн) универсальное | 140x470x2 | 0,6 | 500,00 |
|  | - | Кронштейн фронтальный               | -         | -   | 260,00 |

# ПЕРМСКИЙ ЗАВОД ПРОФНАСТИЛА

e-mail: prof@kvin.ru



г. Пермь, ул. Дзержинского, 43  
тел./факс: +7(342)209-80-80

**ЦЕНТРАЛЬНЫЙ ОФИС**

ул. Писарева, 25, 2 этаж  
тел./факс: +7(342)209-80-90

**ГАЙВА**

ТЦ «Строймастер», ул. Ласьвинская, 37  
тел./факс: +7(342)214-44-29

**ЗАКАМСК**

Комсомольский проспект, 75  
тел./факс: +7(342)209-00-11

**ТИХИЙ КОМПРОС**

ТЦ «Гудвин», ул. Уральская, 63 п.2  
тел./факс: +7(342)214-45-05

**МОТОВИЛИХА**



## Базовые цены на деревянные чердачные лестницы D-STEP Дёке



Цены указаны с НДС, действуют с 06.06.2016

| Наименование  | Изображение | Описание   | Цена, руб. |
|---|-------------|--|------------|
| Серия Standart                                      |             |  |            |
| Чердачная лестница DSS 60*120*280 см серия Standart |             | Серия лестниц Standart - это трехсекционные лестницы, легко складывающиеся в компактный блок, убираемый в потолок. Для того чтобы воспользоваться чердачным помещением, необходимо специальной ручкой открыть замок и парой движений разложить лестницу. | 7000       |
| Чердачная лестница DSS 70*120*280 см серия Standart |             |  | 8500       |
| Серия Comfort                                       |             |  |            |
| Чердачная лестница DSC 60*120*280 см серия Comfort  |             | Серия лестниц Comfort является улучшенной модификацией серии Стандарт, укомплектована дополнительным поручнем и противоскользящими поручнями на ножки.   | 9000       |
| Чердачная лестница DSC 70*120*280 см серия Comfort  |             |  | 9500       |

### Параметры

|                                  | Чердачная лестница DSS 60*120*280 см серия Standart     | Чердачная лестница DSS 70*120*280 см серия Standart | Чердачная лестница DSC 60*120*280 см серия Comfort | Чердачная лестница DSC 70*120*280 см серия Comfort |
|----------------------------------|---|---|--|--|
| Высота потолка, см               | 280   | 280   | 280  | 280  |
| Размер проема в потолке, см      | 60*120  | 70*120  | 60*120   | 70*120   |
| Размер крышки люка, см           | 55*115  | 65*115  | 55*115   | 65*115   |
| Высота короба, см                | 14  |   |  |  |
| Состав пирога люка и его толщина | ДВП + плита пенополистирольная + ДВП толщина люка 35 мм |   |  |  |
| Толщина теплоизоляции люка, мм   | 30 мм   |   |  |  |
| Материал и цвет отделки люка     | ДВП беж. под покраску                                   | ДВП беж. под покраску                               | Окраш. ДВП белый                                   | Окраш. ДВП белый                                   |
| Длина ступени, см                | 34  | 44  | 34   | 44   |
| Ширина ступени, см               | 8   |   |  |  |
| Толщина ступени, см              | 2   | 2,2   | 2  | 2,2  |
| Расстояние между ступенями, см   | 25  |   |  |  |
| Порода дерева ступени и          | Сосна   |   |  |  |
| Максимальная нагрузка, кг        | 160   |   |  |  |

**ВНИМАНИЕ!** Предоставляется услуга по ДОСТАВКЕ.  
Не является публичной офертой



г. Пермь, ул. Дзержинского, 43  
тел./факс: +7(342)209-80-80

ТЦ «Строймастер», ул. Ласьвинская, 37  
тел./факс: +7(342)214-44-29

ТЦ «Гудвин», ул. Уральская, 63 п.2  
тел./факс: +7(342)214-45-05

**ЦЕНТРАЛЬНЫЙ ОФИС**

**ЗАКАМСК**

**МОТОВИЛИХА**

ул. Писарева, 25, 2 этаж  
тел./факс: +7(342)209-80-90

Комсомольский проспект, 75  
тел./факс: +7(342)209-00-11

**ГАЙВА**

**ТИХИЙ КОМПРОС**



**Базовые цены на мансардные окна и комплектующие VELUX**

Цены от 18.03.2016

Цены указаны в рублях с учетом НДС.

**Мансардные окна Velux и принадлежности**

| Код окна   |   | C02    | F06    | M04    | M06    | M08    | M10    | P08    | S06     | S08     |
|--|---|--------|--------|--------|--------|--------|--------|--------|---------|---------|
| Размеры оконной коробки (ширина/высота), см                            |   | 55/78  | 66/118 | 78/98  | 78/118 | 78/140 | 78/160 | 94/140 | 114/118 | 114/140 |
| Площадь остекления, м2   |   | 0,22   | 0,48   | 0,47   | 0,59   | 0,73   | 0,85   | 0,92   | 0,95    | 1,16    |
| GZR 3050 (3050B) "Стандарт" ручка сверху, дерево (ручка снизу, дерево) | Удобная ручка. Комплексная защита от непогоды. Больше света на 10%. Встроенная вентиляция. Закаленное стекло: защита от града. Фильтр от пыли и насекомых.  | 10 400 | 13 200 | 13 200 | 14 050 | 15 500 | -      | -      | 17 300  | -       |
| GLR 3073IS "Комфорт" ручка сверху, дерево                              | Удобная ручка. Комплексная защита от непогоды. Больше света на 10%. Встроенная вентиляция. Закаленное стекло: защита от града. Фильтр от пыли и насекомых. Дополнительная защита "Снег+". Безопасный стеклопакет. Дополнительная защита от сквозняков. Стильный дизайн.   | 14 700 | 18 600 | 18 600 | 19 800 | 21 800 | 24 600 | 24 800 | 24 400  | 27 100  |
| GGL 3070 "Классика" дерево   | Удобная ручка с клапаном-форточкой. Комплексная защита от непогоды. Больше света на 10%. Встроенная вентиляция. Закаленное стекло: защита от града. Фильтр от пыли и насекомых. Безопасный стеклопакет. Дополнительная защита от сквозняков. Thermo Technology. Стильный дизайн.                                      | 18 600 | 23 000 | 22 500 | 24 500 | 26 200 | 30 300 | 30 600 | 30 100  | 33 500  |
| GGU 0070 "Классика" полиуретан   | Удобная ручка с клапаном-форточкой. Комплексная защита от непогоды. Больше света на 10%. Встроенная вентиляция. Закаленное стекло: защита от града. Фильтр от пыли и насекомых. Безопасный стеклопакет. Дополнительная защита от сквозняков. Thermo Technology. Белый влагостойкий полиуретан, легко мыть.            | 23 600 | 29 200 | 28 550 | 31 000 | 33 200 | 38 500 | 38 800 | 38 200  | 42 500  |
| GPL 3070 "Панорама" дерево   | Два варианта открывания. Комплексная защита от непогоды. Больше света на 10%. Встроенная вентиляция. Закаленное стекло: защита от града. Фильтр от пыли и насекомых. Безопасный стеклопакет. Дополнительная защита от сквозняков. Thermo Technology. Панорамный вид. Влагостойкий белый полиуретан, легко мыть (GPU). | -      | 35 700 | 35 000 | 38 000 | 40 600 | 47 100 | 47 500 | 46 700  | 52 000  |
| GGL INTEGRA 307021 с дистанционным управлением, дерево                 | Датчик дождя. Сенсорный пульт дистанционного управления. Автоматические п   | 58 500 | 62 900 | 62 400 | 64 300 | 66 100 | 70 200 | 70 400 | 70 000  | 73 400  |
| GGU INTEGRA 007021 с дистанционным управлением, полиуретан             |   | 63 450 | 69 000 | 68 400 | 70 900 | 73 100 | 78 300 | 78 600 | 78 000  | 82 400  |

**Изоляционные оклады**

|          |   |        |        |        |        |        |        |        |        |        |
|----------|---|--------|--------|--------|--------|--------|--------|--------|--------|--------|
| EDW 2000 | Водонепроницаемый оклад в комплекте с гидро- и теплоизоляцией. Для профилированных кровельных материалов. Высота волны до 120 мм. | 10 250 | 11 100 | 11 100 | 11 410 | 11 880 | 12 700 | 12 800 | 12 700 | 13 250 |
| EWR 0000 | Водонепроницаемый оклад. Для профилированных кровельных материалов. Высота волны до 120 мм.                                       | 5 660  | 6 500  | 6 500  | 6 810  | 7 250  | 7 950  | 8 100  | 8 080  | 8 540  |
| ESR 0000 | Водонепроницаемый оклад. Для плоских кровельных материалов. Толщина материала до 16 мм (2x8).                                     | 4 340  | 4 940  | 4 940  | 5 200  | 5 530  | 6 090  | 6 170  | 6 140  | 6 500  |

**Комплект для гидро- и теплоизоляции окна**

|          |                                     |      |
|----------|-------------------------------------|------|
| BDX 2000 | Комплект для гидро- и теплоизоляции | 4280 |
| BBX 0000 | Комплект для пароизоляции           | 1710 |
| BFX 1000 | Комплект для гидроизоляции          | 2700 |

**Аксессуары для окон**

|                          |   |       |       |       |       |       |       |       |       |        |
|--------------------------|---|-------|-------|-------|-------|-------|-------|-------|-------|--------|
| Москитная сетка ZIL 8888 | Защищает от насекомых и тополиного пуха. Сетчатая ткань пропускает свет и сохраняет обзор из окна. Устанавливается изнутри на откосы. | 5 860 | 7 100 | 7 100 | 7 100 | 8 010 | 8 010 | 9 400 | 9 250 | 10 160 |
| Маркизет MHL 5060        | Снижает температуру в жару на 5 градусов. Полупрозрачная ткань не препятствует обзору. Управляется изнутри помещения.                 | 2 950 | 3 450 | 3 850 | 3 850 | 3 850 | 3 850 | 4 510 | 5 020 | 5 020  |
| ZCT 200K                 | Телескопический стержень для открывания высокорасположенных окон, длина 102 - 183 см  |       |       |       |       |       |       |       |       | 1570   |
| ZOZ 012K                 | Замок для дополнительной защиты от вскрытия и несанкционированного открывания окна  |       |       |       |       |       |       |       |       | 2210   |

**Выходы на крышу**

|                                  |   |        |
|----------------------------------|---|--------|
| GVT 0059 Окно-люк 54x83          | Окно-люк для неотапливаемых помещений под кровлей, в которых необходим технологический выход на крышу. Открывается по боковой оси. Имеет усиленный стеклопакет и вст  | 16 700 |
| GXL 3070 Выход на кровлю 66x118  | Мансардное окно 66*118 и одновременно выход на крышу. Открывается по боковой оси. Газовая пружина в верхней части оконной створки облегчает ее открывание. Изготовлен | 41 800 |
| GTL 3070 Аварийный выход 78x140  |   | 48 900 |
| GTL 3070 Аварийный выход 114x140 | Мансардное окно со всеми характеристиками и функциями окна GPL и одновременно аварийный выход на крышу. При нажатии ручки для аварийного выхода окно автоматически    | 62 650 |

Срок поставки 4 недели.

ВНИМАНИЕ! Предоставляется услуга по ДОСТАВКЕ.  
Не является публичной офертой

**ПЕРМСКИЙ ЗАВОД ПРОФНАСТИЛА**



г. Пермь, ул. Дзержинского, 43  
тел./факс: +7(342)209-80-80

ЦЗ «Строймастер» ул. Львовский, 37  
тел./факс: +7(342)214-44-29

ЦЗ «Будинг», ул. Уральский, 63 п.2  
тел./факс: +7(342)214-45-05

**ЦЕНТРАЛЬНЫЙ ОФИС**

**ЗАДАМСК**

**МОТОВИЛКА**

ул. Писарева, 25, 2 этаж  
тел./факс: +7(342)209-80-90

Комсомольский проспект, 75  
тел./факс: +7(342)209-00-11

**ГАМБА**

**ТИХИМ КОМПЛОС**

e-mail: prof@kvin.ru



Базовые цены на мансардные окна и комплектующие FAKRO

от 21.04.2017

Цены указаны в рублях с учетом НДС.

**Мансардные окна Fakro и принадлежности**

| Тип   | 01     | 02     | 03     | 04     | 05     | 06     | 07     | 13     | 08     | 09     | 10      | 11      | 12     |
|---|--------|--------|--------|--------|--------|--------|--------|--------|--------|--------|---------|---------|--------|
| Размеры оконной коробки (ширина/высота), см | 55/78  | 55/98  | 66/98  | 66/118 | 78/98  | 78/118 | 78/140 | 78/160 | 94/118 | 94/140 | 114/118 | 114/140 | 134/98 |
| Площадь остекления, м                       | 0,22   | 0,29   | 0,38   | 0,47   | 0,47   | 0,59   | 0,72   | 0,84   | 0,75   | 0,92   | 0,94    | 1,16    | 0,91   |
| FTS-V U2 Факро Стандарт                     | 10 400 | 11 900 | 12 500 | 13 200 | 13 200 | 14 000 | 15 300 | 17 700 | 16 400 | 17 200 | 17 200  | 19 700  | 19 700 |
| FTF-V U3 Факро Профи                        | 14 000 | 15 100 | 17 200 | 17 200 | 17 200 | 19 300 | 21 600 | 24 100 | 22 500 | 24 100 | 24 100  | 26 500  | 24 100 |
| PTP U3 Факро Пластик                        | 14 900 | 16 100 | 17 300 | 18 300 | 18 300 | 20 500 | 22 900 | 25 600 | 23 800 | 25 600 | 25 600  | 28 100  | 25 600 |
| FPF Факро PreSelect                         | -      | -      | -      | 24 200 | -      | 26 300 | 28 400 | 33 700 | 29 400 | 31 300 | 31 300  | 35 200  | 33 700 |

**Изоляционные оклады**

|       |   |       |       |       |       |       |       |       |       |       |       |       |       |       |
|-------|---|-------|-------|-------|-------|-------|-------|-------|-------|-------|-------|-------|-------|-------|
| ESV   | Для установки окна в плоскую кровлю         | 3 100 | 3 300 | 3 500 | 3 700 | 3 700 | 3 900 | 4 100 | 4 700 | 4 200 | 4 400 | 4 600 | 4 700 | 4 600 |
| EZV-P | Для установки окна в профилированную кровлю | 4 200 | 4 500 | 4 800 | 5 000 | 5 000 | 5 400 | 5 500 | 6 400 | 5 800 | 5 900 | 6 100 | 6 400 | 6 100 |
| XDP   | Наружный гидроизоляционный оклад            | 2 300 |       |       |       |       |       |       |       |       |       |       |       |       |
| XDS   | Внутренний пароизоляционный оклад           | 1 450 |       |       |       |       |       |       |       |       |       |       |       |       |

**Аксессуары окон**

|                                    |  |       |       |       |       |       |       |       |       |       |       |       |       |       |
|------------------------------------|--|-------|-------|-------|-------|-------|-------|-------|-------|-------|-------|-------|-------|-------|
| Москитная сетка AMS                | Цвет серый   | 5 800 | 5 800 | 6 600 | 6 700 | 6 900 | 7 100 | 7 300 | 7 100 | 7 400 | 7 700 | 8 200 | 8 300 | 9 000 |
| Универсальная наружная маркиза AMZ | Для всех окон FT и FPP группа I (10 % светопропускание)                            | 3 350 | 3 350 | 3 700 | 4 150 | 4 350 | 4 550 | 4 700 | 5 650 | 5 250 | 5 650 | 6 100 | 6 700 | 6 600 |
| ZST                                | Телескопический стержень для открывания высокорасположенных окон - 119-218 см      | 2 000 |       |       |       |       |       |       |       |       |       |       |       |       |
| ZBL-замок                          | Замок для дополнительной защиты от вскрытия и несанкционированного открывания окна | 2 100 |       |       |       |       |       |       |       |       |       |       |       |       |

**Окно для выхода на крышу (для жилых помещений)**

|                                    |   |        |        |        |        |        |        |        |        |        |        |   |   |   |
|------------------------------------|---|--------|--------|--------|--------|--------|--------|--------|--------|--------|--------|---|---|---|
| FAKRO THERMO U3 FWR (ручка справа) | Окно распашное, термоизоляционное.              | 19 500 | 19 500 | 19 500 | 21 200 | 23 500 | 26 000 | 36 400 | 41 600 | 29 300 | 40 900 | - | - | - |
| FAKRO THERMO U3 FWL (ручка слева)  | Окно распашное, термоизоляционное.              | 19 500 | 19 500 | 19 500 | 21 200 | 23 500 | 26 000 | 36 400 | 41 600 | 29 300 | 40 900 | - | - | - |
| Оклад EZV-P                        | Для распашного окна. Для профилированной кровли | 4 150  | 4 450  | 4 800  | 5 000  | 5 000  | 5 350  | 5 750  | 6 350  | 5 750  | 5 900  | - | - | - |

**Окно-лок для выхода на крышу (для нежилых помещений)**

|     |  |        |  |  |  |  |  |  |  |  |  |  |  |
|-----|--|--------|--|--|--|--|--|--|--|--|--|--|--|
| WSZ | Окно-лок для нежилых помещений с универсальным окладом 54x75 см. | 10 400 |  |  |  |  |  |  |  |  |  |  |  |
|     | Окно-лок для нежилых помещений с универсальным окладом 66x86 см. | 13 300 |  |  |  |  |  |  |  |  |  |  |  |
| WGI | Окно-лок для нежилых помещений с универсальным окладом 45x55 см. | 7 100  |  |  |  |  |  |  |  |  |  |  |  |
|     | Окно-лок для нежилых помещений с универсальным окладом 45x75 см. | 8 000  |  |  |  |  |  |  |  |  |  |  |  |

**Лестницы**

| Наименование / Размер проема в потолке (см) | 60x94  | 60x120 | 70x94  | 70x120 | 60x130 | 60x140 | 70x130 | 70x140 | 60x120 | 70x120 | 70x130 |   |
|---|--|--------|--------|--------|--------|--------|--------|--------|--------|--------|--------|---|
| <b>Высота потолка (см)</b>                  |  |        |        |        |        |        |        |        |        |        |        |   |
| <b>H280см</b>                               |  |        |        |        |        |        |        |        |        |        |        |   |
| LWS Plus                                    | Складная, деревянная, термоизоляционная крышка облицованная ДВП бежевого цвета. Лестница LWS Plus по сравнению с LWS обладают упрощенной системой монтажа - устанавливается со стороны помещения, без подъема на чердак.   | 9 150  | 7 600  | 9 350  | 7 800  | 9 150  | -      | 9 350  | 9 000  | 12 700 | 13 100 | - |
| LWK Plus                                    | Складная, деревянная, термоизоляционная крышка облицованная ДВП белого цвета. Тетивы и ступени сделаны из высококачественной сосны. Лестница укомплектована поручнем. Лестница LWK Plus в отличие от модели LWS монтируется со стороны помещения.  | 10 200 | 3 700  | 10 500 | 9 800  | 11 650 | 12 700 | 12 200 | 14 350 | 14 600 | 13 950 | - |
| LTK THERMO                                  | Складная, деревянная, термоизоляционная крышка, толщиной 66 мм, облицована ДВП белого цвета. Лестница укомплектована поручнем и наконечниками на ножки.  | -      | 12 000 | -      | 12 200 | -      | -      | -      | -      | -      | -      | - |
| LWT   | Трёхсекционная лестница оборудована суперэнергоберегающей крышкой белого цвета и коробом с тремя контурами уплотнения. Комплектуется удобным поручнем и глянцевыми наконечниками на ножки.   | -      | 17 600 | -      | 18 300 | 20 300 | -      | 20 800 | -      | -      | -      | - |
| LMS   | Чердачная лестница LDK представляет собой складную конструкцию из металлического лестничного марша и термоизоляционной крышки бежевого цвета, выполненной из ДВП. Утепленная крышка лок и контур уплотнения, установленный по периметру, обеспечивают высокую степень герметичности и предотвращают теплопотери. | -      | 14 000 | -      | 13 950 | -      | -      | -      | -      | -      | -      | - |

| Наименование / Размер проема в потолке (см) | 50x70  | 50x80  | 60x90 | 60x120 | 70x80  | 70x110 | 70x120 |
|---|--|--------|-------|--------|--------|--------|--------|
| <b>Высота потолка (см)</b>                  |  |        |       |        |        |        |        |
| <b>H280-300см</b>                           |  |        |       |        |        |        |        |
| LSF   | Огнестойкая металлическая конструкция с люком. Изготовлена из оцинкованной стали и обладает высоким показателем огнестойкости (15 минут). По периметру коробки люка, изготовленного из огнеупорного несгораемого материала, установлен контур уплотнения, который расширяется под влиянием температуры и ограничивает проникновение дыма. В комплекте поставляются монтажные уголки LXX. | 40 700 |       | 40 700 | 40 700 | 40 700 | 40 700 |
| <b>Высота потолка (см)</b>                  |  |        |       |        |        |        |        |
| <b>H260-280см</b>                           |  |        |       |        |        |        |        |
| LST   | Металлическая лестница имеет "ножничную" систему складывания, основанную энергоберегающей термоизоляционной крышкой люка белого цвета. По периметру крышки люка установлен контур уплотнения. Благодаря "ножничной" системе складывания в сложенном виде лестница очень компактна и имеет небольшой размер коробки люка. В комплекте поставляются монтажные уголки LXX.                  | 21 100 |       | 21 900 | 22 700 | 21 900 | 23 600 |

Срок поставки 4 недели.

**ВНИМАНИЕ!** Предоставляется услуга по ДОСТАВКЕ. Не является публичной офертой





г. Пермь, ул. Дзержинского, 43  
тел./факс: +7(342)**209-80-80**

ТЦ «Строймастер», ул. Ласьвинская, 37  
тел./факс: +7(342)**214-44-29**

ТЦ «Гудвин», ул. Уральская, 63 п.2  
тел./факс: +7(342)**214-45-05**

**ЦЕНТРАЛЬНЫЙ ОФИС:**

**ЗАКАМСК**

**МОТОВИЛИХА**

ул. Писарева, 25, 2 этаж  
тел./факс: +7(342)**209-80-90**

Комсомольский проспект, 75  
тел./факс: +7(342)**209-00-11**

**ГАНВА**

**ТИХИЙ КОМПРОС**



WWW.KVIN.RU

**Базовые цены на дуги из профильной трубы от 28 апреля 2016 г.  
Цены указаны с НДС**

Дуги из профильной трубы

| Наименование продукции      | Длина, мм | Типоразмер             | Толщина стенки | Цена руб./шт. |
|-----------------------------|-----------|------------------------|----------------|---------------|
| Дуга 900x750 мм 15x15x1,5   | 2000      | Профильная труба 15x15 | 1,5            | 470           |
| Дуга 3000x2080 мм 20x20x1,5 | 6000      | Профильная труба 20x20 | 1,5            | 596           |
| Дуга 3000x2080 мм 25x25x1,5 | 6000      | Профильная труба 25x25 | 1,5            | 710           |

Гибка профильной трубы

Наименование услуги

Профильная труба от 10x10 до 40x40

Круглая труба до 52 мм

**Цена, руб./шт.**

150

150

Профильная труба

| Наименование продукции           | Длина, мм | Цена руб./шт. | Цена руб/м | Услуги резки |               |
|----------------------------------|-----------|---------------|------------|--------------|---------------|
|                                  |           |               |            | газом        | абраз. кругом |
| Профильная труба 20x20x1,5 l=6 м | 6 000     | 446           | 74         | 20           | 40            |
| Профильная труба 20x20x1,5 l=3 м | 3 000     | 223           | 74         | 20           | 40            |

Возможно изготовление нестандартной продукции под заказ. На изготовление заказных позиций, существует система наценок, подробности уточняйте у менеджера.

Внимание! Предоставляется услуга по доставке.

**Не является публичной офертой**



г. Пермь, ул. Дзержинского, 43  
тел./факс: +7(342)209-80-80

ТЦ «Строймастер», ул. Ласьвинская, 37  
тел./факс: +7(342)214-44-29

ТЦ «Гудвин», ул. Уральская, 63 п.2  
тел./факс: +7(342)214-45-05

**ЦЕНТРАЛЬНЫЙ ОФИС**

**ЗАКАМСК**

**МОТОВИЛИХА**

ул. Писарева, 25, 2 этаж  
тел./факс: +7(342)209-80-90

Комсомольский проспект, 75  
тел./факс: +7(342)209-00-11

**ГАЙВА**

**ТИХИЙ КОМПРОС**



**Базовые цены, существует система скидок и система наценок**

**Цены с учётом НДС действуют с 11.07.2017 г**

Компания "КВИН" предлагает **МЕТАЛЛИЧЕСКИЕ СТЕЛЛАЖИ** собственного производства из черного металла с дальнейшей обработкой полимерно-порошковым покрытием.

- Ø **Имея эстетичный вид офисные стеллажи великолепно вписываются в любой интерьер.**
- Ø **Каркас и полки стеллажей изготовлены из черного металла.**
- Ø **Покрытие стеллажей полимерное порошковое (большая политра красок и текстур)**
- Ø **Нагрузка на полку до 100 кг.**
- Ø **Конструкция позволяет легко изменить количество и месторасположение полок, скомпоновать несколько стеллажей в единый блок.**
- Ø **Стеллажи легко собираются, имеют небольшой вес.**
- Ø **Реализация продукции как оптом, так и в розницу.**
- Ø **У нас Вы можете купить металлические стеллажи по низким ценам и получить скидки.**

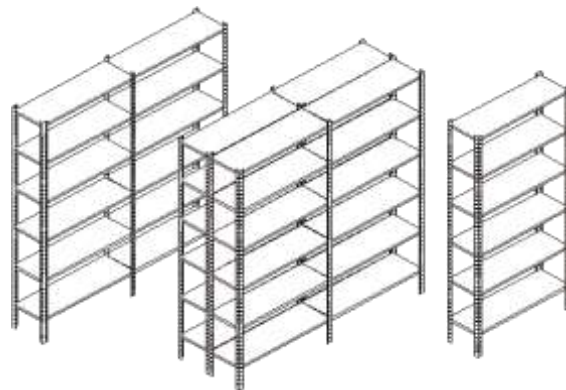

В основном стеллажи продаются поэлементно, ниже приведены элементы металлических стеллажей.

| Модель          | Размеры, мм |        |         | Цена, руб. |
|-----------------|-------------|--------|---------|------------|
|                 | высота      | ширина | глубина |            |
| Стойка ST 90    | 900         |        |         | 80         |
| Стойка ST 160   | 1600        |        |         | 120        |
| Стойка ST 185   | 1850        |        |         | 135        |
| Стойка ST 200   | 2000        |        |         | 145        |
| Стойка ST 220   | 2200        |        |         | 165        |
| Полка ST 70x30  |             | 700    | 295     | 238        |
| Полка ST 70x40  |             | 700    | 400     | 295        |
| Полка ST 70x45  |             | 700    | 440     | 312        |
| Полка ST 70x60  |             | 700    | 565     | 419        |
| Полка ST 100x30 |             | 1000   | 295     | 288        |
| Полка ST 100x40 |             | 1000   | 400     | 357        |
| Полка ST 100x45 |             | 1000   | 440     | 453        |
| Полка ST 100x60 |             | 1000   | 565     | 514        |
| Полка ST 119x30 |             | 1190   | 295     | 453        |
| Полка ST 119x40 |             | 1190   | 400     | 561        |
| Полка ST 119x45 |             | 1190   | 440     | 702        |
| Полка ST 119x60 |             | 1190   | 565     | 793        |

| Комплектующие          | руб./шт | Комплектация на одну полку |
|------------------------|---------|----------------------------|
| Усиливающий уголок<br> | 5       | 8                          |
| Заклёпка 4,8x8         | 1,3     | 24                         |

ИЛИ

| Комплектующие          | руб./шт | Комплектация на одну полку |
|------------------------|---------|----------------------------|
| Усиливающий уголок<br> | 5       | 8                          |
| Винт мебельный         | 2,1     | 24                         |
| Гайка М5               | 0,9     | 24                         |

**Стоимость сборки 300 руб./шт.**

\*Металлические стеллажи поставляются как в собранном так и в разобранном виде.

\*Металлические стеллажи упакованы в гофрокартон, стянутый упаковочной лентой.

**ВНИМАНИЕ! Предоставляется услуга по ДОСТАВКЕ.**

Не является публичной офертой



## ПЕРМСКИЙ ЗАВОД ПРОФНАСТИЛА

e-mail: profil@kvin.ru

г. Пермь, ул. Дзержинского, 43  
тел./факс: +7(342)209-80-80

ТЦ «Строймастер», ул. Ласьвинская, 37  
тел./факс: +7(342)214-44-29

ТЦ «Гудвин», ул. Уральская, 63 п.2  
тел./факс: +7(342)214-45-05

**ЦЕНТРАЛЬНЫЙ ОФИС**

**ЗАКАМСК**

**МОТОВИЛИХА**

ул. Писарева, 25, 2 этаж  
тел./факс: +7(342)209-80-90

Комсомольский проспект, 75  
тел./факс: +7(342)209-00-11

**ГАЙВА**

**ТИХИЙ КОМПРОС**



WWW.KVIN.RU

Базовые цены, существует система скидок и система наценок  
Цены с учётом НДС действуют с 09.01.2017 г

### МЕТАЛЛИЧЕСКИЕ ШКАФЫ

Компания "КВИН" предлагает металлоконструкции любой сложности из черного и оцинкованного металла толщиной 0,5..1,5 мм с дальнейшей обработкой полимерно-порошковым покрытием.

| Модели стандартных шкафов | Размеры внешние, мм |      |       | Количество секций | Количество полок в секции | Гарнитура | Материал | Стоимость |
|---------------------------|---------------------|------|-------|-------------------|---------------------------|-----------|----------|-----------|
|                           | выс.                | шир. | глуб. |                   |                           |           |          |           |

#### ШКАФ АРХИВНЫЙ

|         |      |     |     |   |   |                 |               |      |
|---------|------|-----|-----|---|---|-----------------|---------------|------|
| ШАМ 1.3 | 1800 | 900 | 500 | 1 | 3 | ригельный замок | оцинк. 0,5 мм | 6400 |
|---------|------|-----|-----|---|---|-----------------|---------------|------|



#### ШКАФ РАЗДЕВАЛОЧНЫЙ

|         |      |     |     |   |   |                           |                      |      |
|---------|------|-----|-----|---|---|---------------------------|----------------------|------|
| ШРМ 1.1 | 1800 | 900 | 500 | 1 | 1 | ригельный замок, п        | оцинк. 0,5 мм        | 5500 |
| ШРМ 2.1 | 1825 | 575 | 460 | 2 | 1 | 2 замка врезных без ручек | черный металл 0,8 мм | 4500 |



Внутренняя и внешняя поверхность металлической мебели обрабатывается полимерно-порошковым покрытием в любые цвета, не только в стандартные по каталогу RAL, но и в редкие, экзотические цвета и текстуры. Шкафы могут изготавливаться как с глухими, так и с п

Металлические шкафы поставляются в разобранном виде без заклепок.

**Стоимость сборки 300 руб./шт.**

Металлические сварные шкафы упакованы в гофрокартон, стянутый упаковочной лентой.

ВНИМАНИЕ! Предоставляется услуга по ДОСТАВКЕ.  
Не является публичной офертой



## ПЕРМСКИЙ ЗАВОД ПРОФНАСТИЛА

e-mail: profil@kvin.ru

г. Пермь, ул. Дзержинского, 43  
тел./факс: +7(342)209-80-80

ТЦ «Строймастер», ул. Ласьвинская, 37  
тел./факс: +7(342)214-44-29

ТЦ «Гудвин», ул. Уральская, 63 п.2  
тел./факс: +7(342)214-45-05

ЦЕНТРАЛЬНЫЙ ОФИС

ЗАКАМСК

МОТОВИЛИКА

ул. Писарева, 25, 2 этаж  
тел./факс: +7(342)209-80-90

Комсомольский проспект, 75  
тел./факс: +7(342)209-00-11

ГАЙВА

ТИХИЙ КОМПРОС







09.01.2017 г

Перфорация листа.

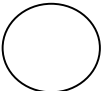
Лист перфорируется одиночным инструментом в любой комбинации.

Толщина листа 0,5-1,0 мм, длина до 3м.

| Вид перфорации  | Размер (мм) |
|---|-------------|
|    | D=4         |
|    | D=5         |
|    | 11x11       |
|   | 13x13x13    |
|  | 5x30        |
|   | 5x10        |

Название услуги  
Разработка программы пробивки  
Пробивка одного отверстия

| Цена     |
|----------|
| 200 руб. |
| 1 руб.*  |

\* Стоимость перфорации одного листа не менее 500 руб.

**Имеется возможность порошкового окрашивания.**

Кроме стандартного окрашивания можем предложить уникальные цвета и фактуры (с металлическим эффектом; с эффектом «Звездного неба»; под «Антикварную поверхность»; с эффектом

Не является публичной офертой



## ПЕРМСКИЙ ЗАВОД ПРОФНАСТИЛА

e-mail: profil@kvin.ru

г. Пермь, ул. Дзержинского, 43  
тел./факс: +7(342)209-80-80

**ЦЕНТРАЛЬНЫЙ ОФИС**

ул. Писарева, 25, 2 этаж  
тел./факс: +7(342)209-80-90

**ГАЙВА**

ТЦ «Строймастер», ул. Ласьвинская, 37  
тел./факс: +7(342)214-44-29

**ЗАКАМСК**

Комсомольский проспект, 75  
тел./факс: +7(342)209-00-11

**ТИХИЙ КОМПРОС**

ТЦ «Гудвин», ул. Уральская, 63 п.2  
тел./факс: +7(342)214-45-05

**МОТОВИЛИХА**



### БАЗОВЫЕ ЦЕНЫ НА СЕТКУ РАБИЦА

Цены с учётом НДС действуют с 01.03.2017 г

| Наименование                                   | Размер ячейки, мм | Диаметр проволоки, мм | Размер рулона ширина*длина, м | Цена одного рулона, руб. |
|--|-------------------|-----------------------|-------------------------------|--------------------------|
| Сетка стальная плетеная одинарная светлая      | 50x50             | 1,8                   | 1,5 * 10                      | <b>1018</b>              |
|  | 50x50             | 1,6                   | 1,5 * 10                      | <b>910</b>               |
|  | 40x40             | 1,8                   | 1,5 * 10                      | <b>1308</b>              |
|  | 40x40             | 1,6                   | 1,5 * 10                      | <b>1056</b>              |
| Сетка стальная плетеная одинарная оцинкованная | 50x50             | 1,8                   | 1,5 * 10                      | <b>1361</b>              |
|  | 50x50             | 1,6                   | 1,5 * 10                      | <b>1188</b>              |
|  | 40x40             | 1,8                   | 1,5 * 10                      | <b>1772</b>              |
|  | 40x40             | 1,6                   | 1,5 * 10                      | <b>1512</b>              |

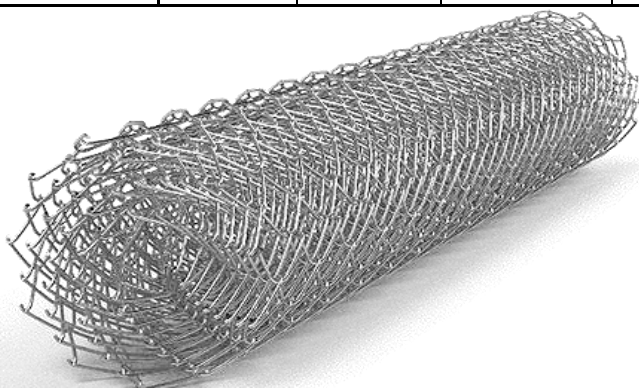

|                            |   |           |
|----------------------------|---|-----------|
| <b>Монтажный комплект*</b> | Специальный монтажный комплект, состоит из проволоки оцинкованной (струны) и служит для натяжки основы при монтаже сетки рабица и закрепления на столбах. | <b>53</b> |
|----------------------------|---|-----------|

\*Один комплект рассчитан на один рулон. Проволока - струна пронизывается в верхний или второй сверху ряд, через каждую ячейку сетки Рабица и служит для натяжения верхнего ряда, как по струне, что защищает верхний ряд от отклонений в сторону и создает целостную линию, создавая эстетичный единый вид Вашего ограждения. Обычно достаточно натянуть только верхний ряд, однако при необходимости, можно натянуть и нижний ряд, таким же способом.

ВНИМАНИЕ! Предоставляется услуга по ДОСТАВКЕ.

Не является публичной офертой





г. Пермь, ул. Дзержинского, 43  
тел./факс: +7(342)209-80-80

**ЦЕНТРАЛЬНЫЙ ОФИС**

ул. Писарева, 25, 2 этаж  
тел./факс: +7(342)209-80-90

**ГАЙВА**

ТЦ «Строймастер», ул. Ласьвинская, 37  
тел./факс: +7(342)214-44-29

**ЗАКАМСК**

Комсомольский проспект, 75  
тел./факс: +7(342)209-00-11

**ТИХИЙ КОМПРОС**

ТЦ «Гудвин», ул. Уральская, 63 п.2  
тел./факс: +7(342)214-45-05

**МОТОВИЛИХА**



**Изделия из металла**

Прайс действует от 24.06.2016 г

| Наименование  | Внешний вид | Цена , руб.      |
|---|-------------|------------------|
| <p><b>ХИТ СЕЗОНА!</b></p> <p><b>Мангал многофункциональный 660x740 КВИН</b></p> |             | <b>13 000</b>    |
| <p><b>Корзина для дров</b></p>  |             | <b>850</b>       |
| <p><b>НОВИНКА</b></p> <p><b>Стеллаж для вин 850x1060 КВИН</b></p>               |             | <b>4 300</b>     |
| <p><b>Ваза металлическая</b></p>  |             | <b>300</b>       |
| <p><b>Табурет (500/750)</b></p>   |             | <b>550 / 600</b> |
| <p><b>Лопата - движок</b></p>   |             | <b>1200</b>      |
| <p><b>Мангал 500x300x190 (2-ое дно)</b></p>                                     |             | <b>650</b>       |

\* Возможно изготовление металлических изделий различных цветов по эскизам, размерам и желанию заказчика.

**ПЕРМСКИЙ ЗАВОД ПРОФНАСТИЛА**

e-mail: prof@kvin.ru



г. Пермь, ул. Дзержинского, 43  
тел./факс: +7(342)209-80-90

ТЦ «Строймастер», ул. Ласовинская, 37  
тел./факс: +7(342)214-44-29

ТЦ «Гудвин», ул. Уральская, 63 п.2  
тел./факс: +7(342)214-45-05

ЦЕНТРАЛЬНЫЙ ОФИС:

ул. Писарева, 25, 2 этаж  
тел./факс: +7(342)209-80-90

ЗАКАМСК:

Комсомольский проспект, 75  
тел./факс: +7(342)209-00-11

МОТОВИЛИХА

ГЛАВА

ТИХИЙ КОМПРОС



**Фасадные панели Дёке**

Цены указаны с НДС, действуют с 18.06.2016



| Наименование                             | размер, м   | Единица измерения | Цена за шт., руб. | Цена за м2, руб. | Изображение |
|--|-------------|-------------------|-------------------|------------------|-------------|
| Панель BERG (0,44 м2)                    | 1,008*0,434 | шт.               | 523               | 1189             |             |
| Панель STEIN (0,44м2)                    | 1,098*0,400 | шт.               | 580               | 1318             |             |
| Панель BURG (0,42м2)                     | 0,946*0,445 | шт.               | 564               | 1343             |             |
| Панель FELS (0,45 м2)                    | 1,05*0,425  | шт.               | 580               | 1289             |             |
| Панель EDEL (0,37 м2)                    | 1,007*0,425 | шт.               | 404               | 1092             |             |
| Угол наружный BERG                       | 0,434       | шт.               | 409               |                  |             |
| Угол наружный STEIN                      | 0,400       | шт.               | 448               |                  |             |
| Угол наружный BURG                       | 0,445       | шт.               | 448               |                  |             |
| Угол наружный FELS                       | 0,425       | шт.               | 448               |                  |             |
| Угол наружный EDEL                       | 0,425       | шт.               | 389               |                  |             |
| Стартовый металлический профиль          | 2,00        | шт.               | 161               |                  |             |
| Стартовый угол BERG ПВХ                  | -           | шт.               | 64                |                  |             |
| Стартовый угол STEIN ПВХ                 | -           | шт.               | 64                |                  |             |
| Стартовый угол BURG ПВХ                  | -           | шт.               | 64                |                  |             |
| Стартовый угол FELS ПВХ                  | -           | шт.               | 64                |                  |             |
| Стартовый угол EDEL ПВХ                  | -           | шт.               | 64                |                  |             |
| Фасадный J-профиль 30 мм                 | 3,05        | шт.               | 225               |                  |             |
| Фасадный J-профиль 30 мм<br>Цвет: Желтый | 3,05        | шт.               | 320               |                  |             |
| Бордюр универсальный                     | 1,00        | шт.               | 285               |                  |             |
| Угловая накладка для бордюра             | -           | шт.               | 19                |                  |             |
| Базовая планка                           | 2,00        | шт.               | 122               |                  |             |
| Фасадный L-профиль 35 мм                 | 3,05        | шт.               | 267               |                  |             |
| Фасадный L-профиль 35 мм, Дымчатый       | 3,05        | шт.               | 501               |                  |             |
| Фасадный внутренний угол                 | 3,05        | шт.               | 275               |                  |             |
| Фасадный внутренний угол, Дымчатый       | 3,05        | шт.               | 375               |                  |             |
| Фасадный окошечный профиль 230 мм        | 3,66        | шт.               | 725               |                  |             |

**ВНИМАНИЕ!** Предоставляется услуга по ДОСТАВКЕ.  
Не является публичной офертой

**ПЕРМСКИЙ ЗАВОД ПРОФНАСТИЛА**

e-mail: prof@kvin.ru



г. Пермь, ул. Дзержинского, 43  
тел./факс: +7(342)209-80-80

ТЦ «Строймастер» ул. Ласьвинская, 37  
тел./факс: +7(342)214-44-29

ТЦ «Гудвин», ул. Уральская, 63 п.2  
тел./факс: +7(342)214-45-05

**ЦЕНТРАЛЬНЫЙ ОФИС**

**ЗАКАМСК**

**МОТОВИЛИКА**

ул. Писарева, 25, 2 этаж  
тел./факс: +7(342)209-80-90

Комсомольский проспект, 75  
тел./факс: +7(342)209-00-11

**ГЛАВА**

**ТИКИЙ КОМПРОС**



**Базовые цены на водосточную систему Дёке Standart**

Цены указаны с НДС, действуют с 21.04.2017

| Наименование                                       | кол-во в упаковке, шт. | цвет    |                 |
|--|------------------------|---------|-----------------|
|  |                        | пломбир | шоколад, гранит |
| Желоб водосточный 3000мм                           | 10                     | 522     | 574             |
| Труба водосточная 3000мм                           | 5                      | 630     | 694             |
| Соединитель желобов                                | 25                     | 183     | 191             |
| Муфта соединительная                               | 63                     | 110     | 115             |
| Угловой элемент желоба 90 гр. универсальный        | 15                     | 284     | 298             |
| Угловой элемент желоба 135 гр.                     | 9                      | 971     | 1020            |
| Заглушка желоба                                    | 60                     | 87      | 92              |
| Заглушка воронки                                   | 72                     | 87      | 92              |
| Крепление регулируемое для кронштейна желоба       | 60                     | 212     | 223             |
| Кронштейн желоба                                   | 100                    | 59      | 63              |
| Воронка  | 16                     | 329     | 345             |
| Колено 45 гр.                                      | 26                     | 205     | 218             |
| Колено 72 гр.                                      | 20                     | 205     | 218             |
| Хомут универсальный                                | 100                    | 82      | 86              |
| Наконечник   | 23                     | 193     | 204             |
| Сетка защитная                                     | 100                    | 70      | 73              |
| Кронштейн желоба металлический 300мм               | 30                     | 150     |                 |
| Шпилька специальная с гайкой 120 мм (оцинкованная) | 100                    | 130     |                 |

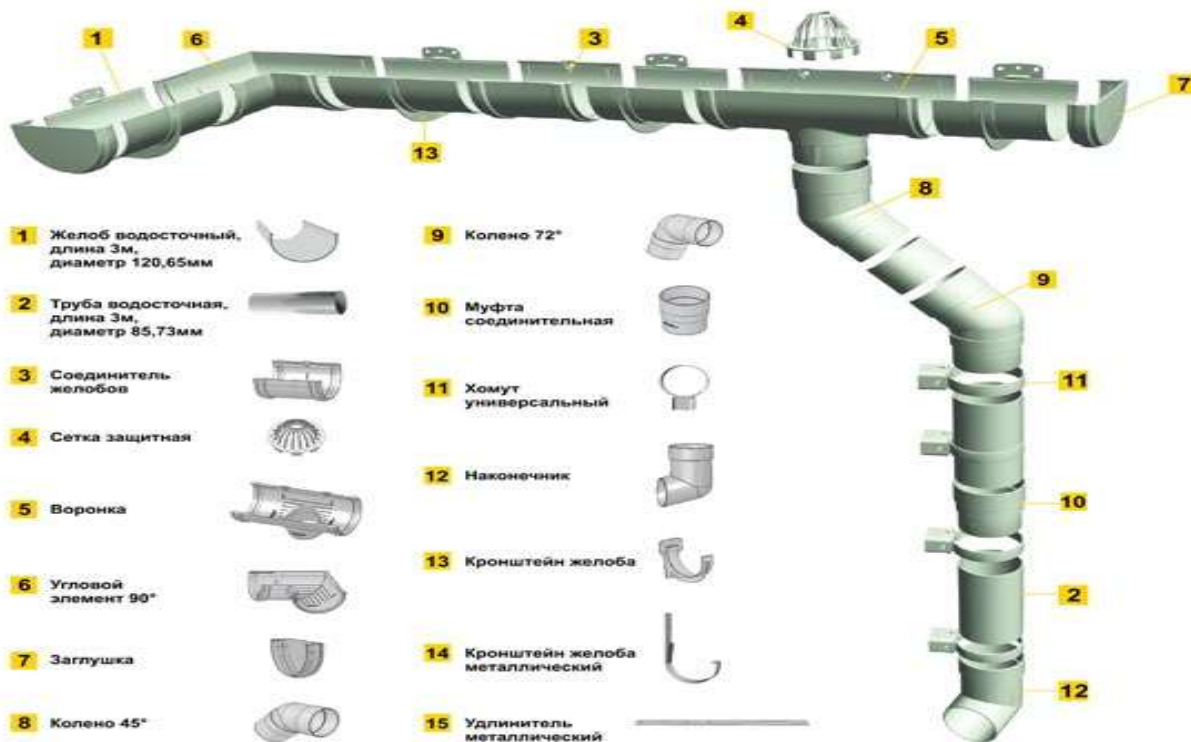

**ВНИМАНИЕ!** Предоставляется услуга по ДОСТАВКЕ.  
Не является публичной офертой

## ПЕРМСКИЙ ЗАВОД ПРОФНАСТИЛА

e-mail: profil@kvin.ru



г. Пермь, ул. Дзержинского, 43  
тел./факс: +7(342)209-80-80

ЦЕНТРАЛЬНЫЙ ОФИС

ул. Писарева, 25, 2 этаж  
тел./факс: +7(342)209-80-90

ГАЙБА

ТЦ «Строймастер», ул. Ласьвинская, 37  
тел./факс: +7(342)214-44-29

ЗАКАМСК

Комсомольский проспект, 75  
тел./факс: +7(342)209-00-11

ТИХИЙ КОМПРОС

ТЦ «Гудвин», ул. Уральская, 63 п.2  
тел./факс: +7(342)214-45-05

МОТОВИЛИКА



WWW.KVIN.RU

### Базовые цены на водосточную систему Дёке LUX

Цены указаны с НДС, действуют с 21.04.2017



| Наименование                                       | кол-во в упаковке, шт. | цвет    |                 |
|--|------------------------|---------|-----------------|
|  |                        | пломбир | шоколад, графит |
| LUX Желоб водосточный D140 3000мм                  | 5                      | 613     | 643             |
| LUX Труба водосточная D100 3000мм                  | 5                      | 728     | 763             |
| LUX Воронка  | 8                      | 440     | 462             |
| LUX Соединитель желобов                            | 30                     | 169     | 178             |
| LUX Заглушка желоба                                | 66                     | 99      | 105             |
| LUX Угловой элемент желоба 90 гр.                  | 10                     | 305     | 322             |
| LUX Угловой элемент желоба 135 гр.                 | 10                     | 827     | 869             |
| LUX Кронштейн желоба ПВХ                           | 60                     | 78      | 81              |
| Крепление регулируемое для кронштейна желоба       | 60                     | 171     | 179             |
| LUX Хомут универсальный                            | 100                    | 104     | 109             |
| LUX Колено 45 гр.                                  | 14                     | 237     | 251             |
| LUX Колено 72 гр.                                  | 12                     | 237     | 251             |
| LUX Наконечник                                     | 12                     | 265     | 280             |
| LUX Муфта соединительная                           | 33                     | 147     | 155             |
| LUX Коллектор                                      | 6                      | 615     | 643             |
| LUX Тройник 45 гр.                                 | 6                      | 627     | 659             |
| LUX/Standart Переходник                            | 55                     | 357     | 377             |
| LUX Кронштейн желоба металлический 300мм           | 30                     | 199     |                 |
| Шпилька специальная с гайкой 120 мм (оцинкованная) | 100                    | 130     |                 |

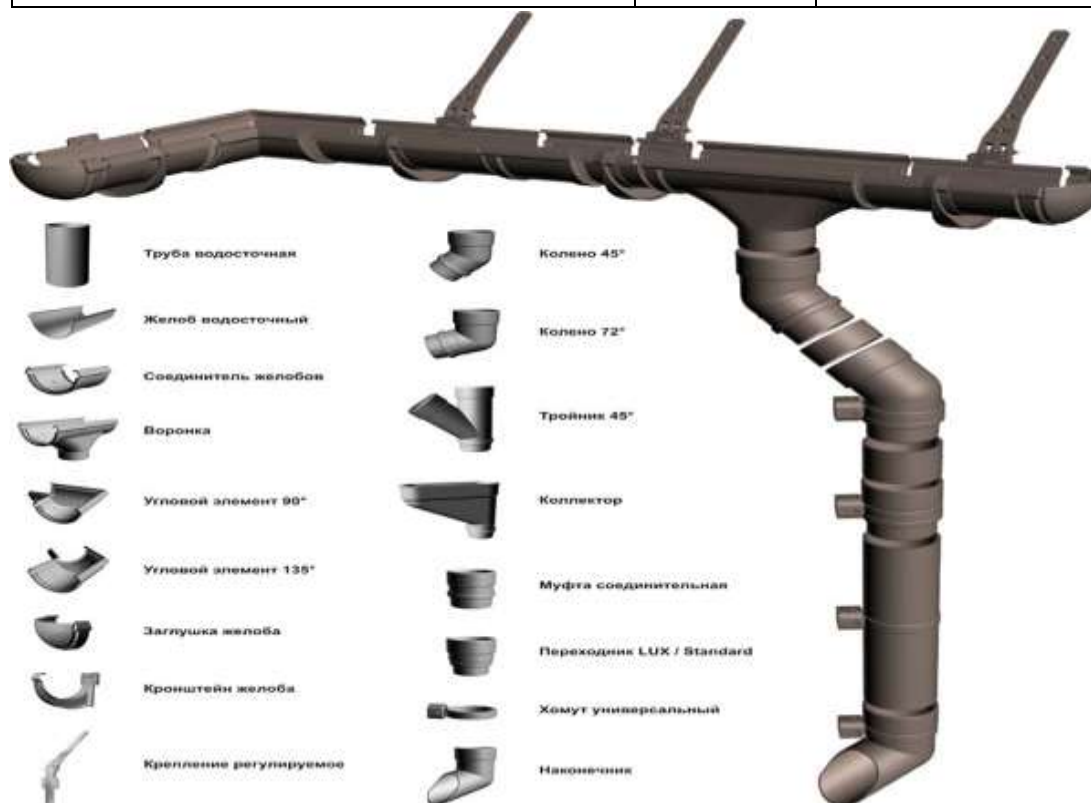

**ВНИМАНИЕ!** Предоставляется услуга по ДОСТАВКЕ.  
Не является публичной офертой